

# BYGD FOR FRAMTIDA

Ragna Indrevåg

Masteroppgåve i arkitektur  
Fakultet for arkitektur og design  
NTNU vår 2020

Vegleiar: Markus Schwai



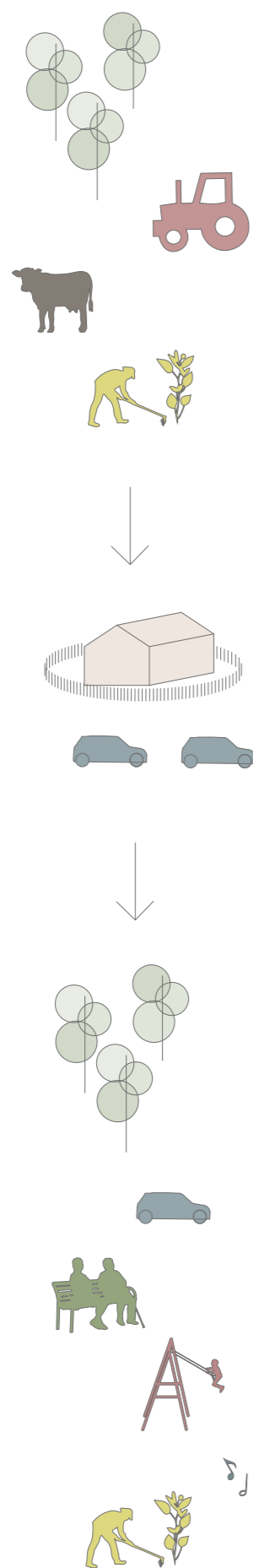

Etter andre verdskrig skaut utbygging av forstadar fart, og overgangen mellom land og by blei meir uklar. Folk ville ha det beste frå bygda og det beste frå byen. Bilen blei allemannseige og folk fekk betre råd. Det blei færre som arbeida i primærnæringane, og fleire som arbeida i industrisektoren. Det blei større bustadar og større reiseavstandar.<sup>1</sup> I dag er det færre bønder enn det nokon gong har vore i Noreg. Det er fleire som bur i tettstadar enn nokon sinne. Det er fordi folk flytter til byen, men òg fordi fleire stadar blir tettstadar.<sup>2</sup> Mange bygder er ikkje lengre bygder, men **forstadar** til byane og del av større tettstader og regionar.

I jordbruket på 1800-talet var det å hjelpe kvarandre, bytearbeid og dugnadar avgjerande for at samfunnet fungerte og bidrog til sosiale samankomstar. I dag blir samfunnet stadig meir **individualistisk** og bidrar til stadig større sosiale forskjellar. I boka *Det trengs en landsby* skriv Sigrun Gjerløy Aasland at «barna våre har gått fra å være barna i nabolaget eller byen til å bli barna i kjernefamilien. Vi har blitt mer nærsynte, mer opptatt av vår egen lille familie og mindre opptatt av fellesskapets store. Det taper både barna og fellesskapet på, og den sosiale mobiliteten synker». **Nabolaget** du veks opp i er med på å forme moglegheitene dine som vaksen, og forskjellige naboar og vanlege folk er bra for deg.<sup>3</sup>

Opplivinga av **tilhøyrsl** og ei vi-kjensle er avgjerande for lokalsamfunnet. I boka *Lokalsamfunn* skriv Nina Gunnerud Berg at «et lokalsamfunn først og fremst er et lokalt fellesskap, og i forlengelsen av det igjen kan vi hevde at et lokalsamfunn er et sted.»<sup>4</sup> Utviklinga av forstaden har gått parallelt med utviklinga av eit meir individualistisk samfunn. Bustadane har blitt større, gjerda har blitt høgare, reisene har blitt lengre, møteplassane har kome lengre unna og naboane har blitt fjernare. Mange kjem til meir landlege områder for å oppleve nærleik til naturen, ro, stillheit og eit samfunn der alle kjenner alle. Dette blir stadig fjernare med meir utbygging av naturen, meir nedbygging av matjord, meir bilkøyning og mindre kontakt med dei stadig fleire naboane.

Edward Relph skriv i boka *Place and Placelessness* at modernismen med høg grad av mobilitet, sirkulasjon, informasjonsflyt og individualisme fremmar eit landskap med **standardiserte omgjevnadar** som opplevast fragmenterte der ein ikkje dannar tilknytning til staden. Dermed mistar staden attraksjon og identitet. Kven vi sjølv forstår at vi er, og kven andre forstår at vi er, med andre ord **identiteten** vår, er uløyselig knytt til stadar. Derfor er lokalsamfunn som bustad viktig for oss. At ein stad har ein eigen identitet betyr at den har noko unikt som skil seg frå andre stadar. Ifølge Relph vil stadar med høg grad av tilknytning, positive stadsbileter og opplevingar opplevast meir rike og attraktive.<sup>5</sup>

Mange tidlegare bygder har blitt forstadar og har gått frå å vere sjølvstendige til å bli ein del av ein større region. Mange har mista ein tydeleg identitet utan å ha skapt ein ny. Fokuset ligg for mange i byen, og kvalitetar på staden blir oversett. Dette har skapt einsformige stadar der fellesskapet og naturen blir nedprioritert. Mangel på **fellesskap** og **møtestadar** fører til ein mindre bevisstheit for lokalsamfunnet og omgjevnadane utanfor sin eigen hage.

Eg trur det trengs ein større bevisstheit rundt endringane som har skjedd og skjer på slike stadar og kva dei fører til. Ein treng å kjenne på tilhøyrsl og oppleve eit **eigarskap** til staden sin. Det trengs eit lokalt fellesskap, noko å samlast om, møteplassar, ein felles identitet og ei felles oppfatning av kva staden er og skal vere. Ein treng at folk vil bu der av fleire årsakar enn at det ligg i nærheit til byen og at det er billigare tomt der. Det er dumt om alt fellesskap skal måtte skje ein biltur unna når du berre kunne gått ut døra. Staden treng å **vere noko i seg sjølv**.

I denne oppgåva tar eg for meg Mauseidvågen, ein stad utanfor Ålesund. Gjennom fleire, ulike tiltak, små og store, skal staden bli betre rusta for framtida. Mauseidvågen skal vere ein bra stad å bu og den skal tilføre noko til regionen. Framtidige innbyggjarar skal vere stolte over å bu i Mauseidvågen, og framtidige innbyggjarar i ålesundsregionen skal kjenne til innhaldet i Mauseidvågen og kunne nytte seg av moglegheitene som finns her.



# SULA



**INNBYGGJARAR**  
9300



**BYGDER**  
Langevåg, Fiskarstrand,  
Mauseidvåg og Eidsnes



**LANDSKAP**  
Øy på 57 km<sup>2</sup> med bru til fastlandet.  
Fjell dekker ca. 80 % av arelaet.  
Høgaste topp 776 moh.



**KLIMA**  
Temperatur: fuktig og mildt, vintrane varme,  
sommrane moderat varme.  
Nedbør: gjennomsnittleg 1800 mm per år  
Vind: fjell i sør og aust tar av for mykje av vinden.



**FERGER**  
Solavåg - Festøy  
Sulesund - Hareid



**HURTIGBÅT**  
Langevåg - Ålesund



**VEGNETT**  
E39 frå Solavåg mot Ålesund  
Ein veg går langs heile Sula, med ei  
bru som bind øya til fastlandet



Sula er ei øy rett sør for Ålesund, ca. ein halvtimes køyretur unna Ålesund sentrum. Ein veg går gjennom dei fire bygdene og binder øya til fastlandet.

Sula er mest kjent for det gamle jazzmiljøet, og outletutsalet på Devoldfabrikken i kommunesenteret Langevåg. Den karakteristiske sunnmørsnaturen med fjell og sjø dannar ei fin utsikt frå Ålesund, og skaper mange fine turområder.

Pendling til og frå Ålesund har blitt meir og meir vanleg dei seinare åra. Mange har arbeidsplass i Ålesund. Her ligg òg det største kjøpesenteret i Noreg, på Møa, ein kvarters køyretur unna.



# MAUSEIDVÅG



INNBYGGJARAR  
900



PLASSERING  
Midt på Sula.  
Den minste bygda.



LANDSKAP  
Langstrakt mellom to fjell. Mykje  
terreng.



VEGNETT  
Trafikknutepunkt



TYPOLGI  
Stort sett einebustadar med  
sokkeletasje i terrenget.

Mauseidvågen ligg midt på Sula, og er den minste av bygdene. Bygda ligg mellom to fjell, og strekker seg frå Mauseidvågen og opp til Mausavatnet med Mauseelva rennande mellom.

Den sentrale plasseringa gjer at det finns funksjonar som elles ikkje hadde vore her. Her finns det mellom anna bibliotek, danseklubb, fritidsklubb for ungdom og øvingsrom for band.

Bygda er òg eit trafikknutepunkt. Her møtast fergetrafikk, med lokaltrafikk, og all trafikken mot resten av øya må gjennom.





# HISTORIE

## 1. Jordbruk og fiske - før 1900

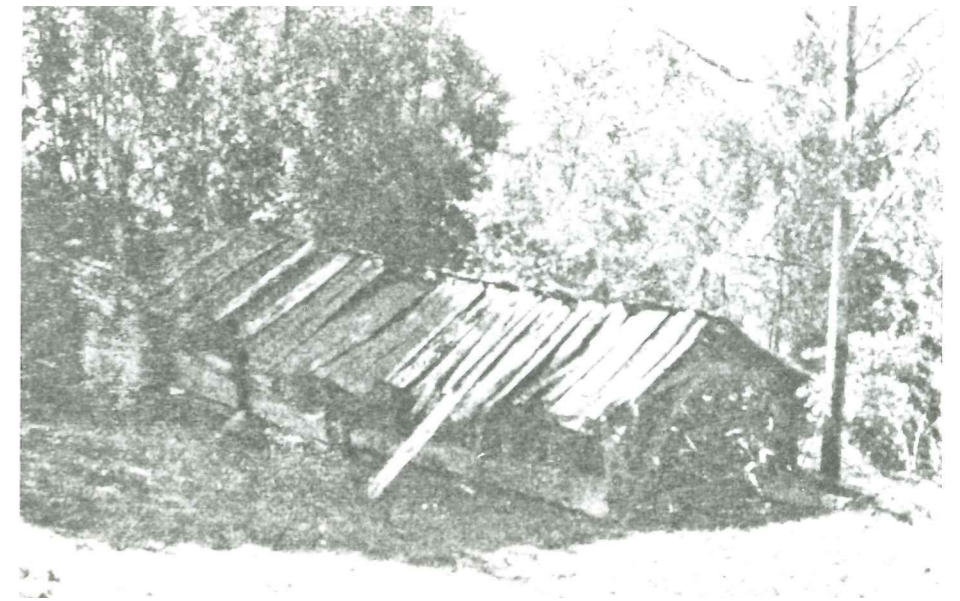
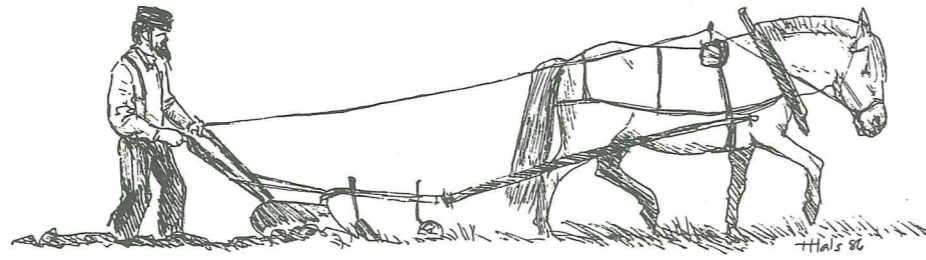

Mauseidvågen bestod av to grender: Mauseidbygda og Eikrem. Gardsdrift og fiske i Borgundfjorden og Storfjorden var dei viktigaste næringane. I tillegg blei elvene brukt til sagbruk og kvernhus.

## 2. Ullvarefabrikkar - 1900 - 1980



Elva var avgjerande for busettinga, og livsgrunnlaget i bygda. Mauselva danna grunnlaget for ein ny industri; ullvarefabrikkar. Befolkninga vaks, og butikkane kom. Her var det kolonialvarer, bakeri, skomakar og post. Like ved låg bedehuset som hadde sosiale arrangement og festar. Alt låg plassert ved vågen og danna grunnlaget for eit sentrum. Dette vart fort ein viktig møtestad.



## 3. Forstaden - 1980 -

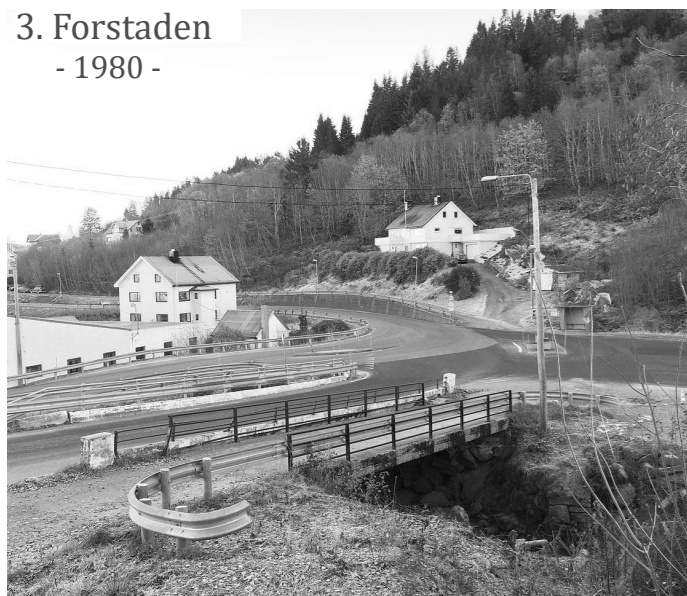

Ullvarefabrikkane legg ned og Sula blir eiga kommune. Ironisk nok skjer dette samtidig som Sula blir meir avhengig av Ålesund enn nokon gong. Arbeidsplassar og handel skjer i Ålesund, og pendling blir ein del av kvardagen.

Elva mistar sin viktige posisjon og jorder blir bygd ut med nye bustadsfelt.





## ANALYSE



### MØTEPLASSAR

Dei fleste møteplassane er innandørs kvardagslege aktivitetar. Mange ligg i området rundt vågen og opp mot skulen. Dei ligg spredt og fleire er vanskelege å finne, slik at du må vite om dei for å gå dit. Turgåing er ein vanleg aktivitet og absolutt ein plass ein treff kvarandre, så dei vanlegaste turløypene er òg markert som møteplassar.

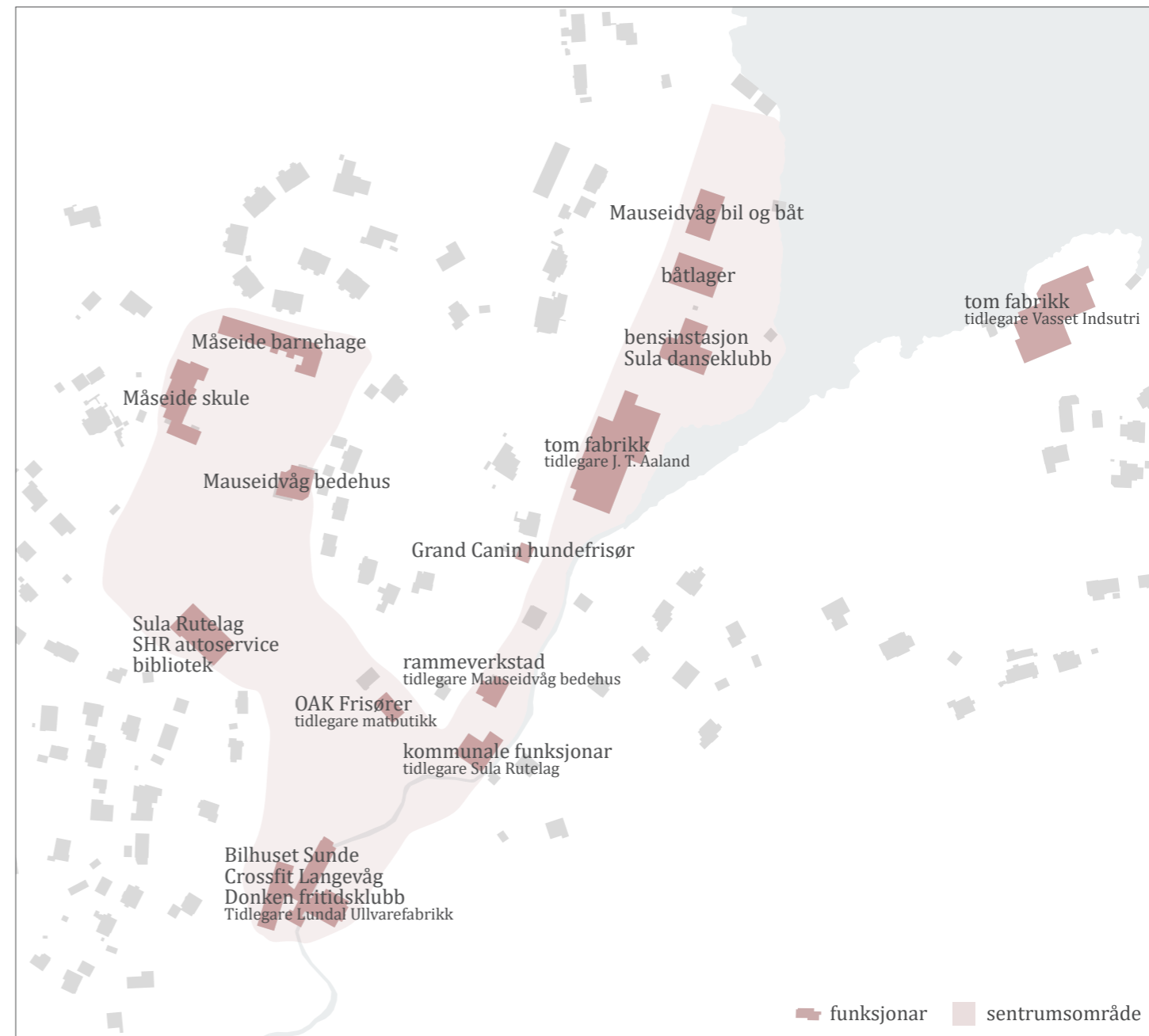

### FUNKSJONAR

Dei fleste funksjonane ligg innanfor det markerte området eg har definert som eit slags sentrumsområde. Mange av funksjonane er derimot ikkje opplagte møteplassar, men heller arbeidsplassar og liknande.

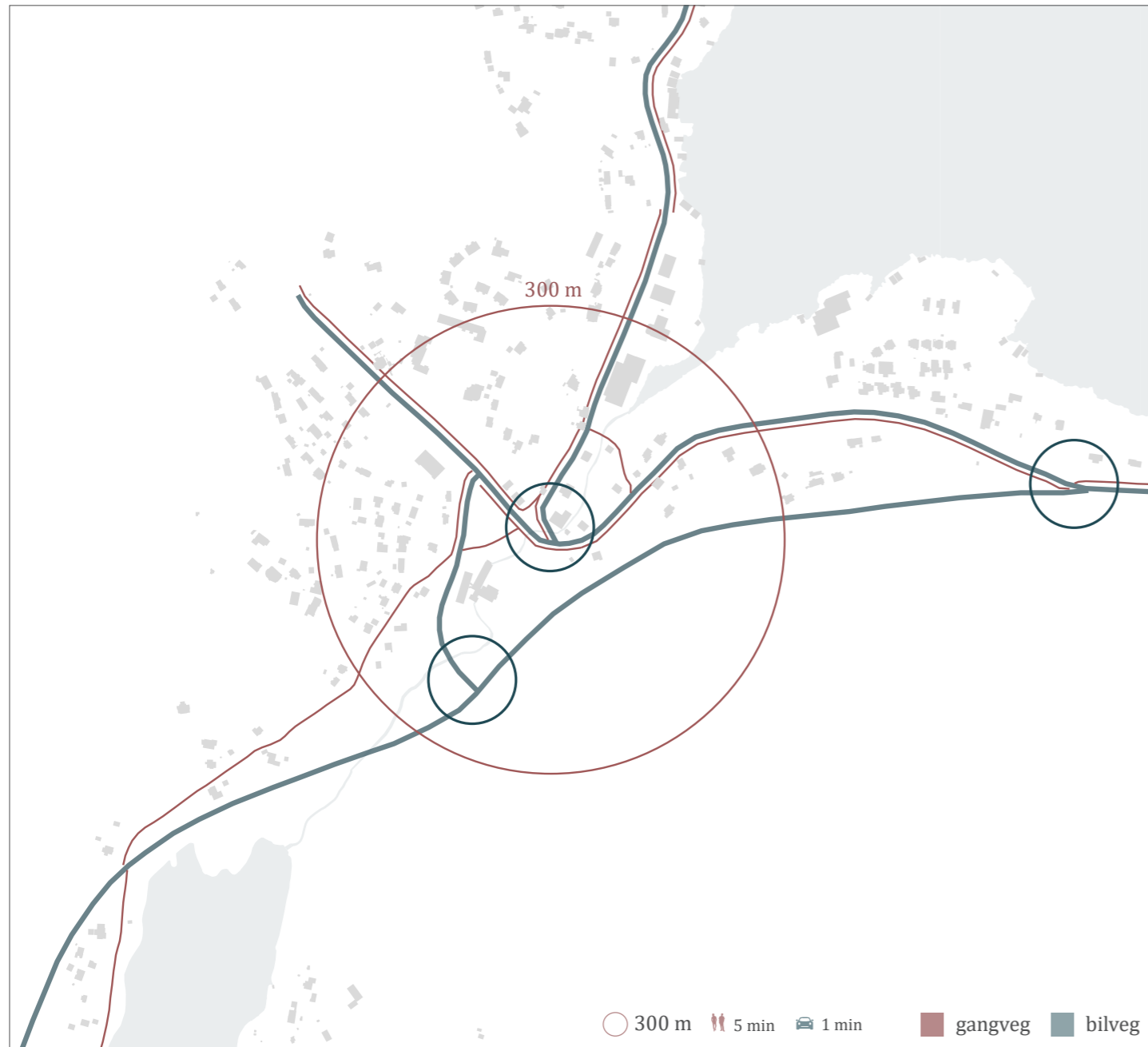

## MOBILITET

Mauseidvågen er i dag prega av å vere eit bilkryss. Det består eigentleg av tre viktige kryss (markert med sirkel), alle sentralt plassert mellom korte avstandar. Dette er farlege kryss med mange ulykker. Gangvegen ligg som regel ved sidan av bilvegen, og blir lite brukt. Gangvegen opplevast lite hyggeleg og lite tilgjengeleg sidan ein går ved sidan av bilvegen og den er vanskeleg å krysse fleire stadar.

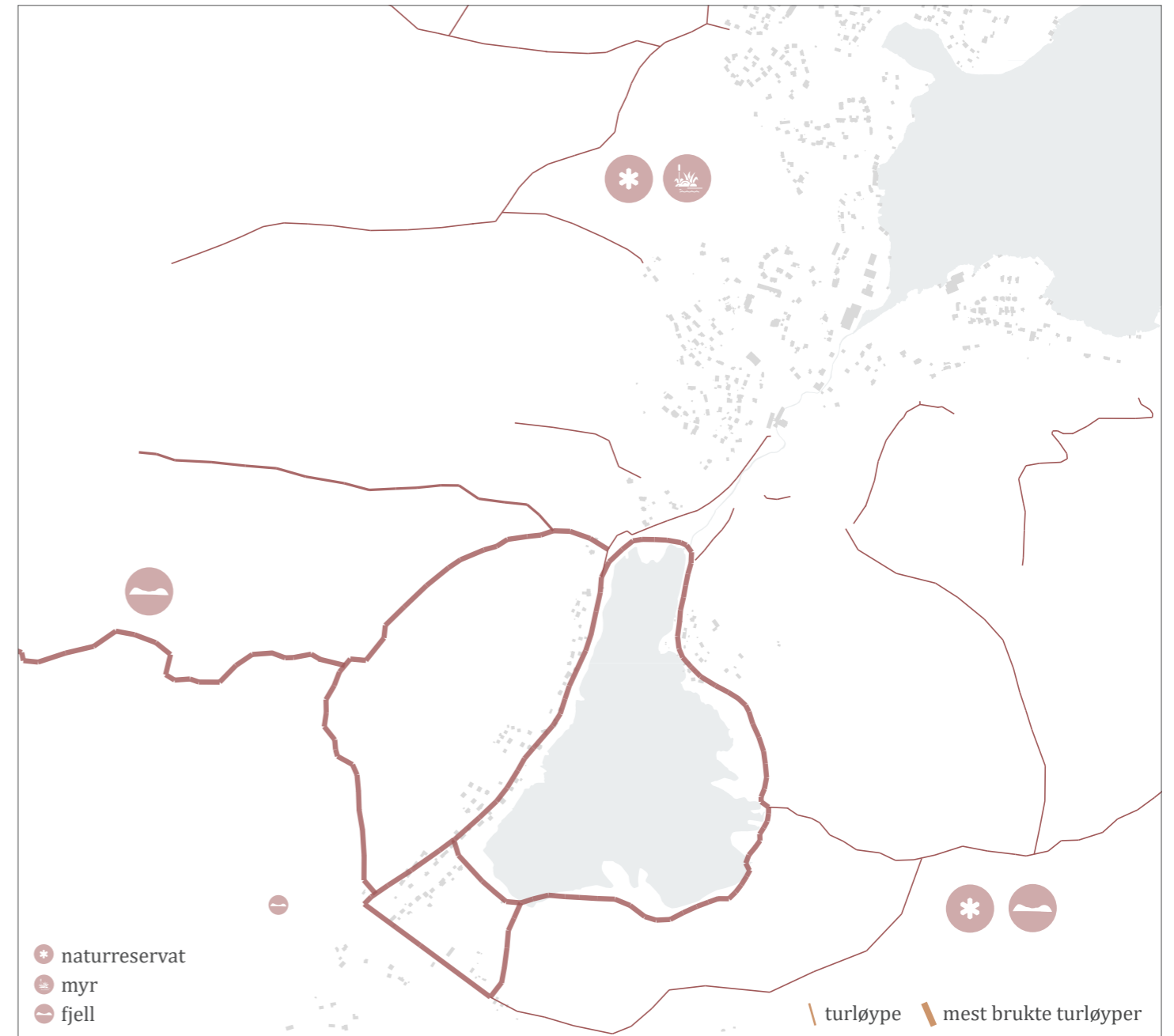

## TUOMRÅDER

Mauseidvågen er eit mykje besøkt turområde. Her kjem det folk frå heile regionen for å gå tur. Dei fleste og vanlegaste turane startar på Eikrem og i forbindelse med vatnet.

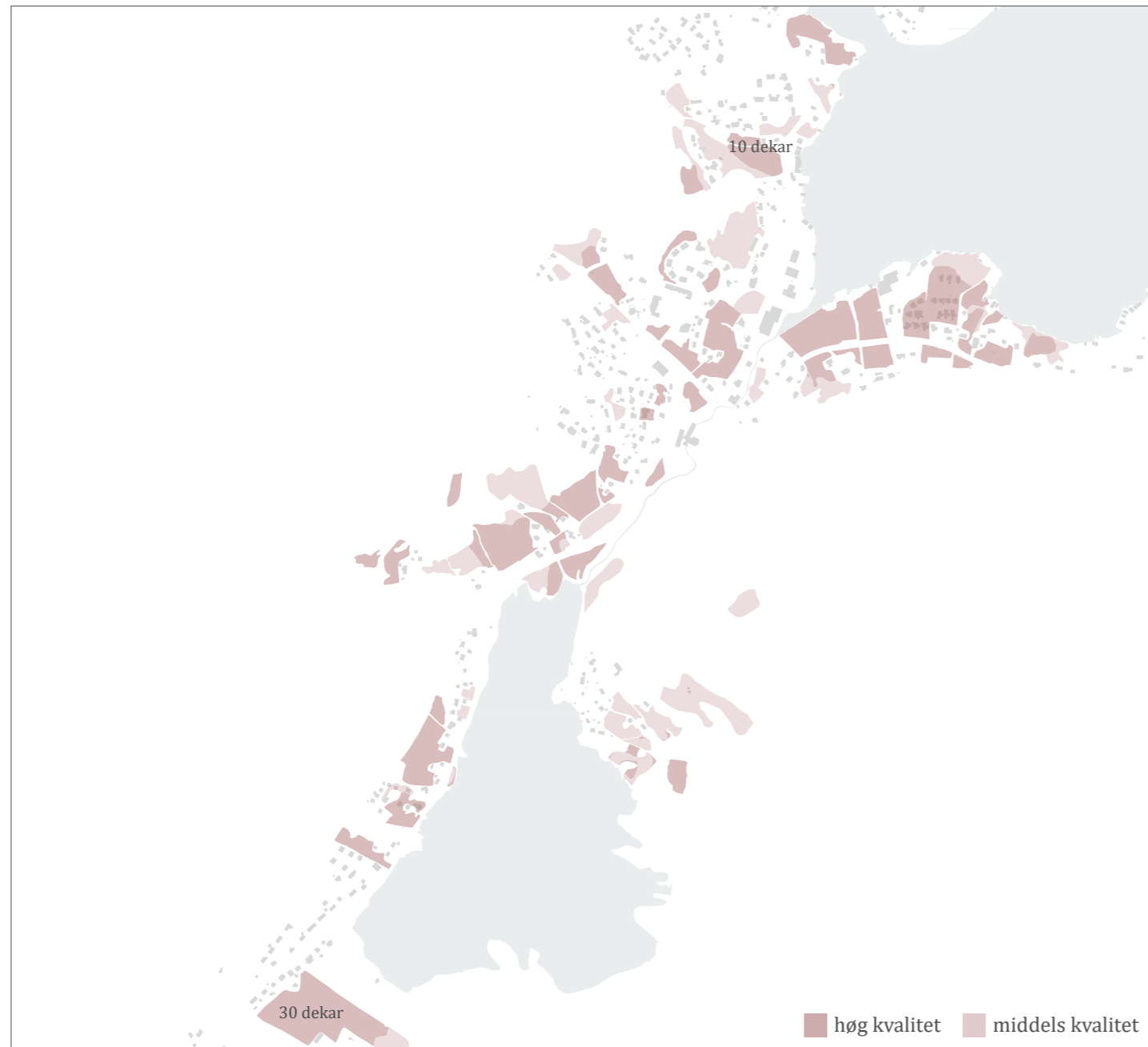

## JORDBRUK

I dag er ikkje noko areal brukt til jordbruk, utanom litt smådrift til privat bruk. Dette er ei oversikt over kva jord som er eigna til jordbruk, og kva kvalitet det er på jorda. Fleire areal er godt eigna, sjølv om mange ikkje er så store. Kartutsnittet viser meir enn 350 dekar jorbruksareal. Fleire av områda står i fare for å bli fylt med nye bustadfelt.

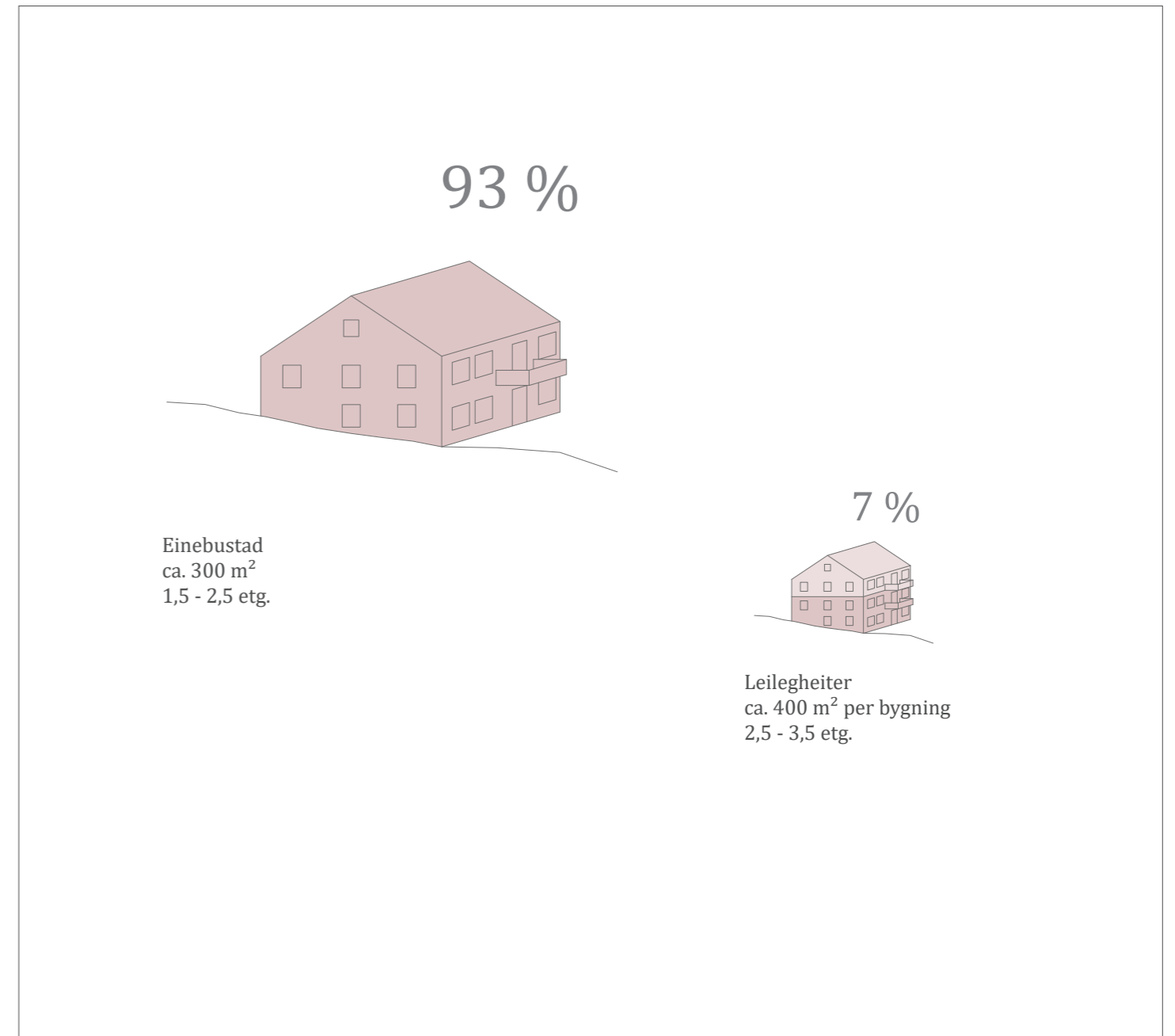

## TYOLOGI

Folk bur hovudsakleg i einebustadar (93 %). Nokre bustadar (7 %) består av fleire bueinheitar med ein bueinheit i kvar etasje. Desse har ofte berre to einheitar per hus, men i nokre tilfeller er det fleire. Dei fleste bustadane er plassert med ein sokkeletasje i terrenget. Alle har hage rundt huset. Einebustadane har ofte større hage enn husa med fleire bueinheitar. Bustadane er ganske store, rundt rekna 300 m<sup>2</sup> i gjennomsnitt. Til samanlikning er ein norsk gjennomsnittsbustad 120 m<sup>2</sup>. Gjennomsnittleg bebuarar per hushaldning på Sula er 2,45.

## BRUKARAR

### I DAG



BARNEFAMILIEN

I dag bur dei fleste slik barnefamiliane gjer, uavhengig av om dei har behov eller økonomi til det - fordi det er tilbodet.



Staden er i endring, befolkninga er i endring og samfunnet er i endring. Før budde folk i det same huset i generasjonar og det var ikkje vanleg å bytte bustad i løpet av livet. I dag er situasjonen annleis. Folk flyttar meir, bur mindre permanent og lev på fleire ulike måtar. Identiteten og kulturen har endra seg.

Nedanfor har eg definert nokre kategoriar brukarar eg ønsker å tilby bustad. Dei fleste brukarane finns allereie i dag, men manglar eit godt tilbod. Eksisterande bustadstilbod er utdatert, og det trengs eit meir variert tilbod.

### I FRAMTIDA



PENSJONISTEN



BARNEFAMILIEN



DEN EINSLEGE



DELTIDSFØRELDEREN



PARET



NATURELSKAREN

### Tilbodet i dag:



middels

Det finns bustadar med alt på eitt plan i nærleiken av skulen, men dei ligg litt for langt unna busstopp og annan sivilisasjon.



godt

Dei fleste bustadane er tilrettelagt for barnefamiliar.



dårleg

Dei fleste bustadane er tilrettelagt for familiar, og skal du kjøpe noko på eiga hand må du ofte kjøpe eit heilt hus sjølv om du ikkje treng det.



dårleg

Dei fleste bustadane er tilrettelagt for familiar, og skal du kjøpe noko på eiga hand må du ofte kjøpe eit heilt hus sjølv om du ikkje treng det.



middels

Dei fleste bustadane er tilrettelagt for familiar, så om du er to får du god plass.



dårleg

Desse finns det i dag ikkje noko tilbod til med mindre dei har hytte her.

### Behov:

Pensjonisten har behov for å ha alt den treng i ein etasje. Den har ønske om kunne sjå ut på noko som skjer og å bu sentralt, i tøffelavstand til daglege funksjonar, men ha tilgang til overkommelege turtilbod.

Barnefamilien ønsker å ha god nok plass. Dei ønsker ein trygg skuleveg, moglegheit for å treffe andre barn i sikre rammer og tilgang til overkommelege turtilbod.

Den einslege treng ikkje så stor plass. Nokre vil ønske å bu sentralt, medan andre vil ha litt ro rundt seg. Dei fleste ønsker at det er enkelt å treffe andre.

Deltidsforelderen treng ikkje så stor plass, men kan ha nytte av litt større plass eller moglegheit for å utvide bustaden. Vil gjerne også ha enkel tilgang til å treffe andre.

Paret treng middels stor plass. Dei ønsker gjerne at det er enkelt å treffe andre.

Naturelskaren har gjerne ein fleksibel jobb, og brukar fritida si på turar på fjellet eller på sjøen. Dei reiser kanskje mykje, og bur her midlertidig. Dei treng liten plass, men ein stad å arbeide, og nærheit til tilgjengelege turområder.



# FRÅ LOKALBEFOLKNINGA



- Kva kjenneteiknar Mauseidvågen?

”Midt i mellom”

”Mauseidvåg har ingen stor identitet bortsett frå å vere eit trafikkkryss”

”Ikkje lett å sei”

”Det er dessverre ein plass folk køyrer forbi. Ikkje så veldig sjarmerande sett utanfrå”



Kva liker du best med Mauseidvågen?

”Stille mesteparten av tida, men likevel nært nok alt ein treng”

”Tett på naturen, kort veg til fine turar”

”Landleg, men samtidig sentralt”



Kvar er Mauseidvåg sentrum?

”Her er ikkje EIT naturleg samlingspunkt”

”Ved krysset, der ingen bur...”

”Eikrem, for min del”

”Det er dessverre ingenting”

”Det lurar eg òg på”



- Korleis trur du Mauseidvågen ser ut om 30 år?

”Forstad til Ålesund, med innslag av bygdeidentitet”

”Meir busetnad og kanskje ein kolonialbutikk”

”Forhåpentlegvis har vi fått ein dagleg stad å møtast”





# SITUASJONEN I DAG

Gamle ullvarefabrikkar



Strandsona utilgjengeleg



Einebustadar



Bilen i sentrum



Dårleg utnytting av fine tomter



Gode turmoglegheiter



Funksjonar ligg gøymd



Elva er gøymd



Nye bustadområder bygger ned matjord



Betre tilgangen til naturen

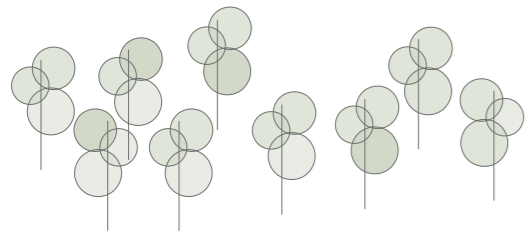

Danne ein ny identitet basert på gamle identitetsberarar

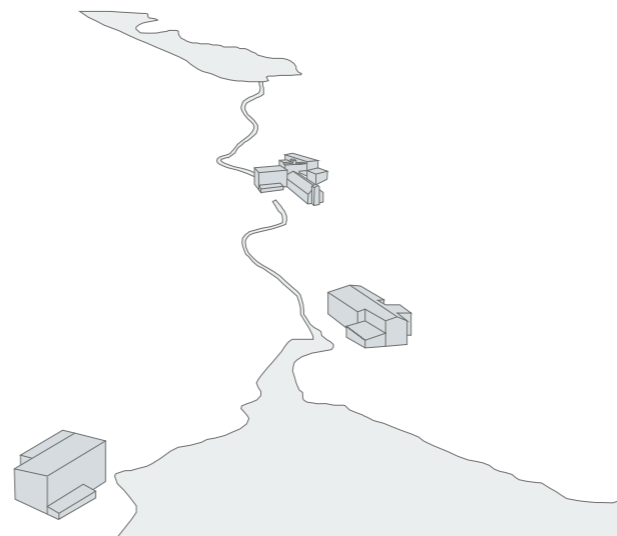

Inspirere til fellesskap og aktivitet

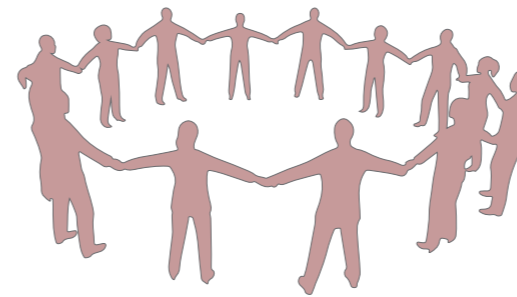

Tilrettelegge for ein variasjon av tilbod

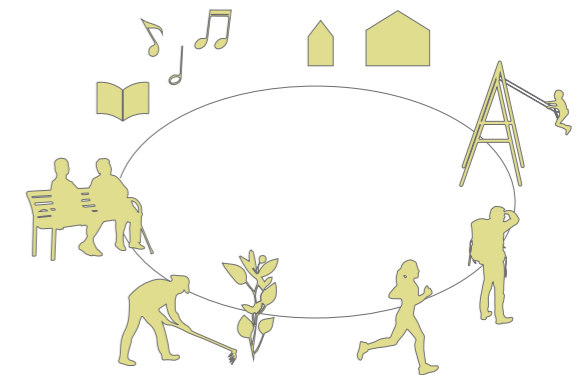



# OVERSIKTSKART

-  aktivitetspunkt
-  rekreasjonspunkt
-  dyrkingsområde
-  rekkehus
-  skogshus
-  innklemmt hus
-  fjøshus
-  eksisterende bustad
-  leilegheiter i eksisterande bygning
-  eksisterande næring
-  ny næringsbygning
-  ny næring i eksisterande bygning
-  sti langs elva





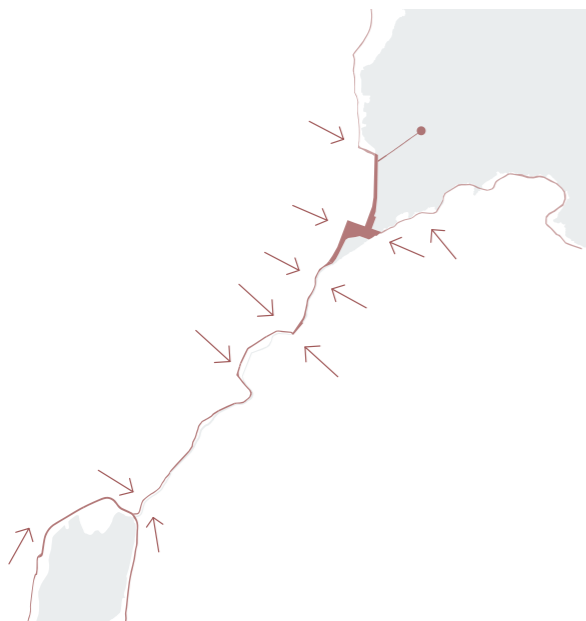

## GANGVEG

Det blir anlagt ein ny gangveg langs elva for å få ein fin stad å gå utan bilar der fotgjengaren er i fokus. Vegar fører ned mot gangvegen slik at den blir tilgjengeleg langs heile elva. Gangvegen koplar seg på eksisterande turruter, med utgangspunkt i stien rundt vatnet for å gjere tilgangen til turløyper enda betre.

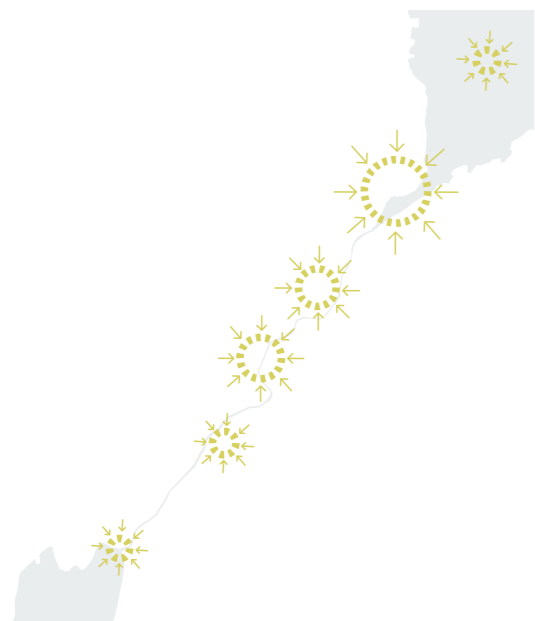

## MØTEPLASSAR

Funksjonar og møteplassar blir plassert langs elva for å samle folk og tilrettelegge for meir sosial kontakt. Funksjonane blir meir synlege og tilgjengelege, og lettare å besøke. Dette kan føre til meir aktivitet og bruk, og gjere det meir økonomisk gunstig å drive her.



## KOPLE SAMAN

Ein ny forbindelse mellom Eikrem og Mauseidvåg er eit bidrag for å bryte ned eksisterande skille og skape ein meir samla stad med mange nye møteplassar.



## NY IDENTITETSSKAPAR

Elva er ein viktig identitetsberar, men ligg i dag gøymd mellom vegar og skog, og vågen og strandlinja er utilgjengeleg. Ved å legge gangveg langs elva og lede ned mot vågen skapar dette ein samanhengande grøn akse mellom vågen og vatnet, samt vidare til fjella. Dei viktigaste elementa i Mauseidvågen blir framheva, verdiane i landskapet blir meir synlege og det legg til rette for meir sosial omgang og rekreasjon. Elva blir den nye framsida, og bilen er mindre i fokus. Tanken er at elva kan bli ein viktig del av den nye identiteten til staden, og bidra til aktivitet, fellesskap og samhald.

### Bruke gamle bygningar

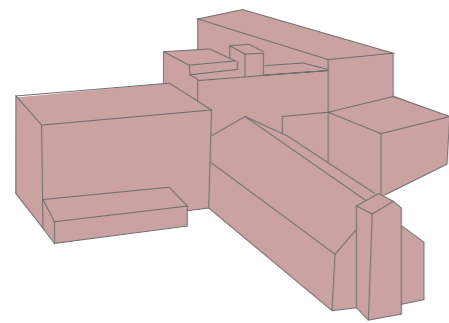

For å ta vare på noko av særpreget til staden får gamle, karakteristiske bygningar ein ny bruk og blir aktivisert. Det er store volum som er bra å ta vare på òg av miljøhensyn.

### La matjord bli matjord

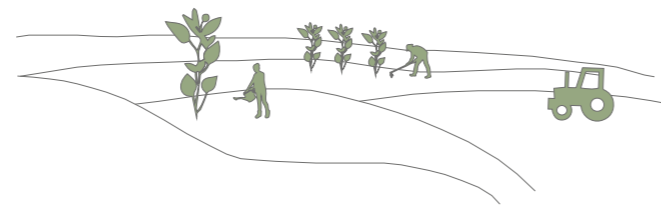

3 % av landarealet i Noreg er dyrka mark. Det er viktig å ta vare på ressursane for framtida, og ikkje bygge på verdifull matjord. Matjorda burde òg brukast for å ta nytte av dei ressursane vi har.

### Ein variasjon av bustadar

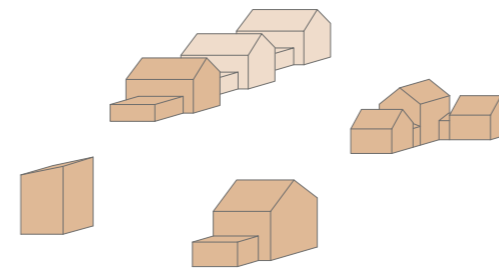

I dag har Mauseidvågen eit einsarta bustadtilbod. Ei variert befolkning har ulike behov. For å tiltrekke ulike menneske er det viktig at det finns ulike typar bustadar.

### Fortette med naturen i fokus

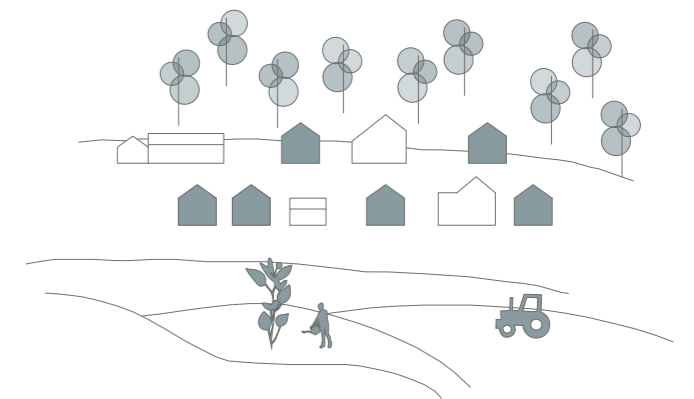

For å unngå å bygge ut matjord må ein bygge andre stadar. Å bu litt tettare gjer avstandar kortare og tilgjengelegheiten betre. Gangavstandar er òg bra for miljøet. Samtidig er det viktig å behalde den landlege karakteren og ta vare på eksisterande kvalitetar.



For å gjere bilen mindre dominerande og gi elva og fotgjengaren betre plass blir bilvegen lagt om. Vegen som danna eit kryss midt i Mauseidvågen blir fjerna. I staden skal alle køyre til krysset med markeringa i sør. Det blir dermed eitt trafikkert kryss i staden for tre. Mellom dei to gamle kryssa blir den eksisterande vegen slått saman med ein gamal veg og skal berre brukast av bebuarar langs strekninga (markert med tynnare strek).

Tanken er at endringa av bilveg og gangveg skal tilrettelegge for gange og gjere gange til ein hyggelegare opplevelse. Samtidig skal det ikkje vere umogleg å køyre bil eller buss og samtidig få sett Mauseidvågen og kunne nytte tilboda som finns.

Den nye gangvegen gjer at du kan starte turen midt i Mauseidvågen i staden for å måtte kome deg dit turen startar først. Fleire kan gå heimanfrå eller ein kan parkere ved vågen og gå derfrå.

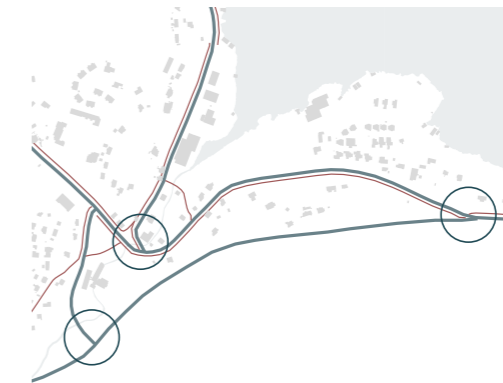

Det gamle vegsystemet. Større versjon på side 7.

VURDERING

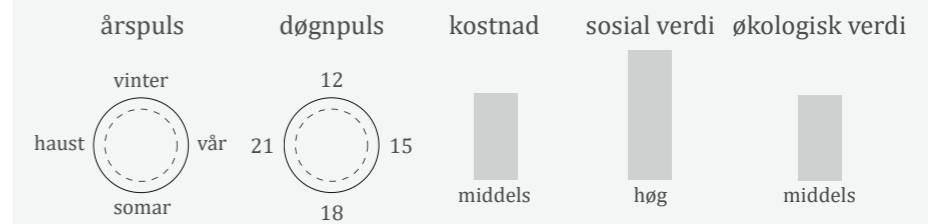

Den nye gangvegen skal kunne brukast heile året, heile dagen. Med gatebelysning og moglegheit for brøyting er det oppnåeleg.

Det vil naturleg nok koste å gjere eit slikt inngrep. Eg trur likevel det kunne ha vore enda dyrare. Den nye bilvegen følger stort sett eksisterande struktur, så der er det mindre inngrep som skal til. Gangvegen er grunnidéen i prosjektet og avgjerande for at alt det andre skal fungere. Dette er viktig sosialt både i seg sjølv, men òg for at det andre skal vere så bra som mogleg. Det blir nokon inngrep i naturen. Med val av naturlege materialar som stein, grus og tre på gangvegen, og ved å legge vegen nokre meter unna vasskanten på dei mest viltvoksende stadane, skal dette likevel bli minst mogleg.



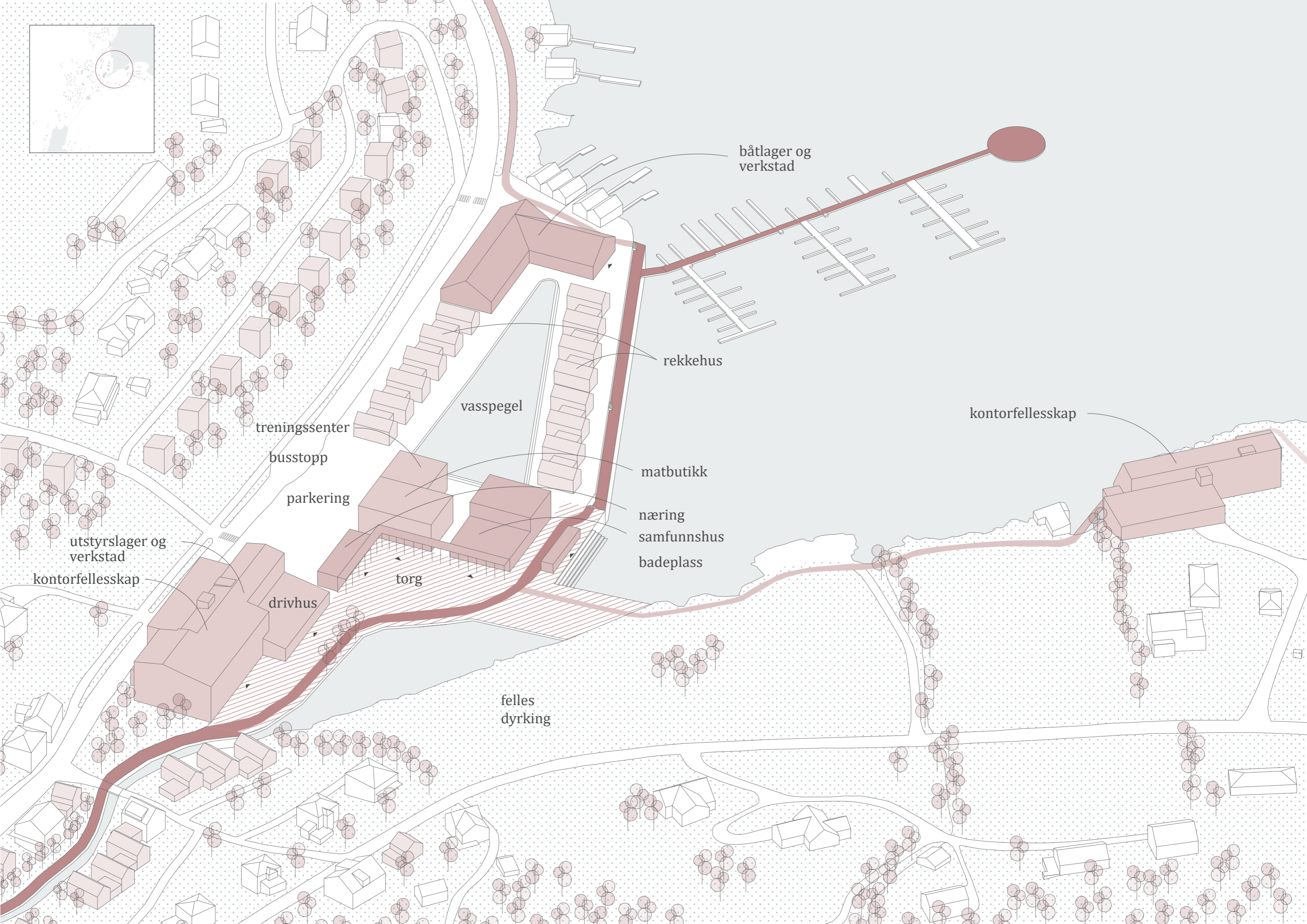

båtlager og verkstad

rekkehus

vasspegel

kontorfelleskap

treningssenter

busstopp

matbutikk

parkering

næring

samfunnshus

badeplass

utstyrlager og verkstad

kontorfelleskap

drivhus

torg

felles dyrking

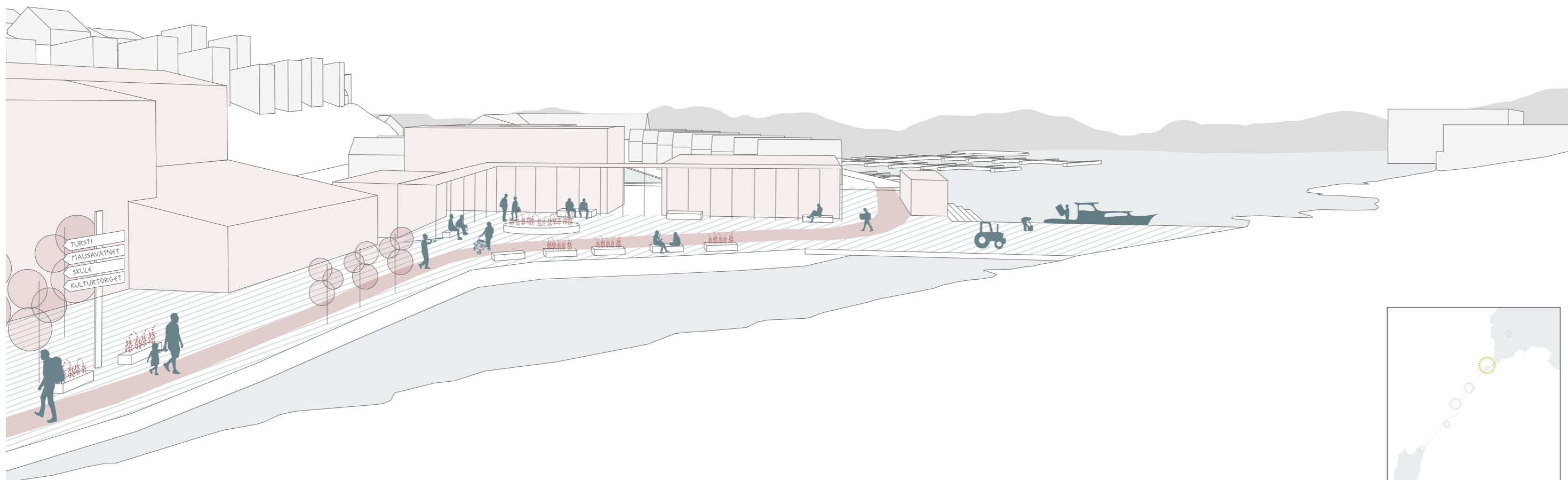

## TORGET

Torget er ein ny møtestad i Mauseidvågen. Det ligg fint plassert ved og på vågen og er ein naturleg stoppe- og endestad på den nye gangvegen langs elva. Her kan du nyte ein is i sola ein fin sommardag etter å ha gått ein tur rundt vatnet, du kan kjenne den friske sjølufta og du kan slå av ein prat med naboen medan du går innom matbutikken på veg heim frå jobb.

Plassering av sosial sone med gangveg og sitteplassar på framsida mot sjøen, og praktisk sone med bilveg med busstopp og parkering (med ladestasjon for el-bil) på baksida, gjer det tilgjengeleg og praktisk for både gåande og køyrande.

Dette torget er ikkje slik som bytorga med eit yrande liv og mykje aktivitet, men det har moglegheit for å vere det ved spesielle arrangement. Elles er det eit brukstorg i kombinasjon med mange av funksjonane rundt. Her er det plass til bading, dyrking, fiskesal og julegrantenning

Uteplassen, i kombinasjon med samfunnshuset, gjer staden eigna for utandørs og innandørs arrangement, og ein kombinasjon av dei. Her kan det vere styremøte, bryllup, korpskonsertar og stemmelokale ved val.

Brua over vågen fungerer som ein del av torget, og knyter dei to sidene saman. Det gjer torget meir tilgjengeleg og kortar ned avstandar. Det gjer òg torget større og meir bruksvennleg.

Rom for ulike næringer, samt felleskontor og treningscenter i dei øvrige etasjane bidrar til å halde tilbudet og aktiviteten oppe, både på dagtid og kveldstid.

## VURDERING

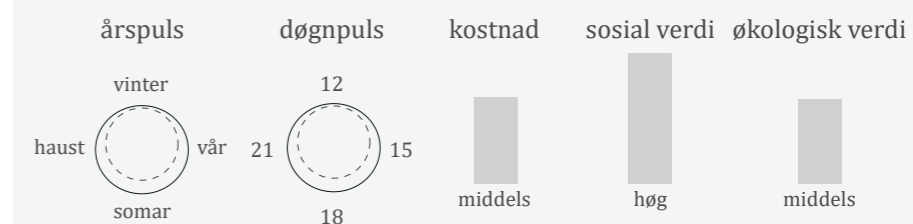

Tanken er at dette kan brukast heile året, men uteområdet vil nok brukast mindre om vinteren. Det vil bli litt meir brukt etter arbeidstid med unntak av finværsdagar på fridagar.

Dette vil det nok koste ein del å bygge. Samtidig vil det vere litt inntekter i form av sal. Sosialt trur eg det er kjempeviktig. Ein slik sosial møteplass er akkurat det staden treng. I eit økologisk perspektiv hamnar det på midten. Det er fokus på transformasjon av eksisterande bygnigar, men samtidig ein del nybygging og ting som trengs.

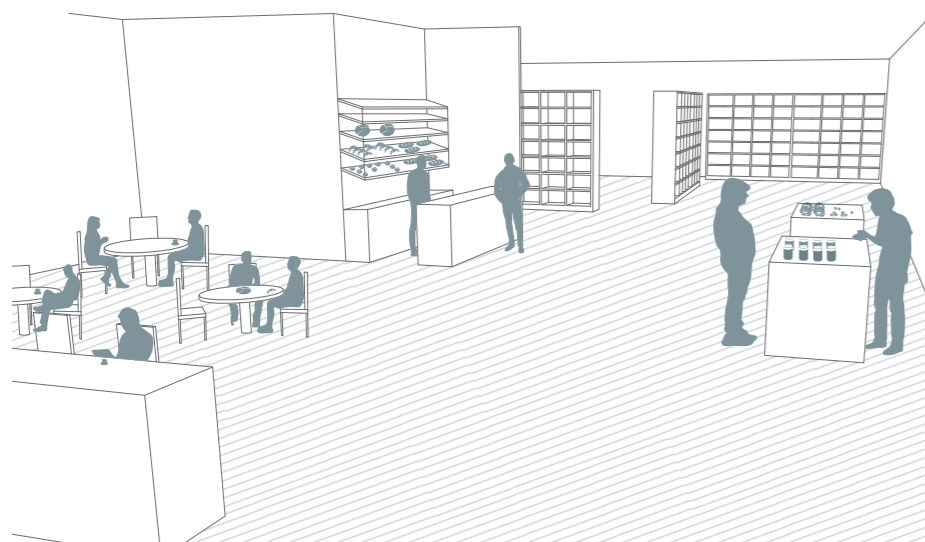

### MATBUTIKK

Matbutikk er ein etterlengta funksjon i Mauseidvågen. Den bidrar til aktivitet og er ein praktisk funksjon det er fint å ha i nærleiken. For å vere økonomisk gjennomførbart kan det vere sjølvbetente kassar som gjer behovet for arbeidskraft mindre. I tillegg til matbutikk kan den ha utvida funksjonar. Her kan ein hente post, kjøpe fiskekort og jaktkort. Ved inngangen av butikken er det plass til ein kafékrok. Her kan ein kjøpe ein kopp kaffi og ein vaffel, og slå av ein prat med kjente eller spille kort. Ein gong i månaden er det marknad og mogleg å selge eigenproduserte varer. Det kan vere eigendyrka grønnsaker, heime laga syltetøy og heimestrikka vottar.

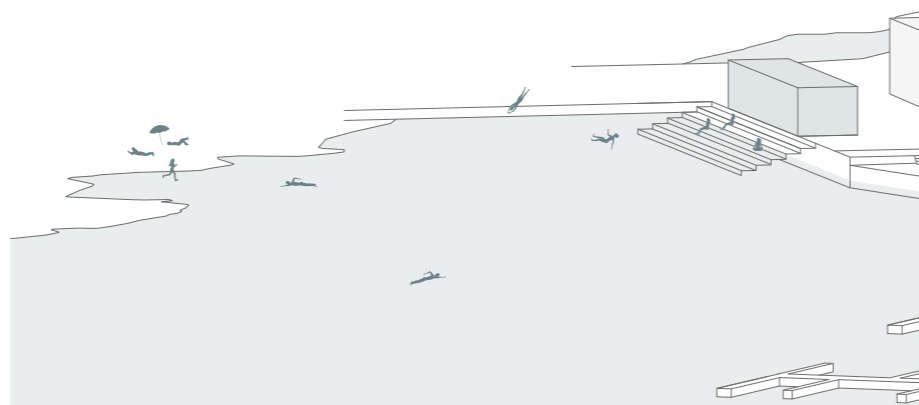

### BADING

I bakkant av torget er det tilrettelagt for bading. Mot markene til venstre er det anlagt sandstrand. Frå sida med torget er det anlagt ein bygning med skifterom, toalett og badstue og trapper som fører ned mot vatnet. Her kan ein vasse eller hoppe uti vatnet. Bygningen bidrar til å avgrense ulike funksjonar, sonedele og skjerme badeplassen.

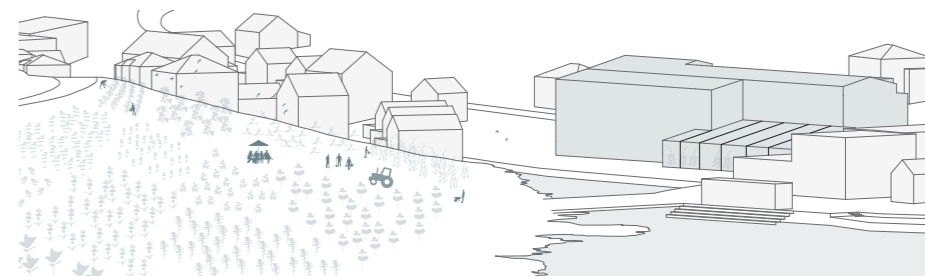

### JORDBRUK

Eksisterande dyrkbar jord blir tatt vare på, og det er ønskeleg at den blir tatt i bruk. Jordbruket har endra seg, og det er ikkje så mange bønder att. Det tradisjonelle jordbruket har vore ein einestad omkransa av fjøs og marker. Fleire bebuarar i nærleiken kan opne opp for samarbeid om drifta. Då kan andelslandbruk vere eit godt alternativ. Ein kan dele på risiko, utgifter, arbeid og avlingar, og ein kan skape eit fellesskap med eit felles mål.

Dette kan gjerast fleire stadar. Markene ved sjøen er godt eigna. Her er det god plass og mange bur i nærleiken. Delar av den gamle ullvarefabrikken ved sjøen kan bli drivhus og ein kan ha lager av utstyr, sosial møteplass og dyrking i kjellaren.

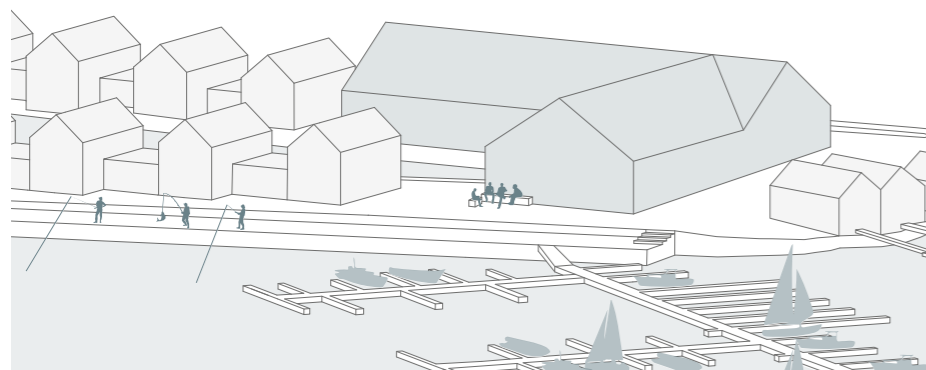

### ROM FOR BÅT

Båtforeininga er viktig i Mauseidvågen. Her er det mange båt plassar, eit stort fellesskap, og ein viktig identitetsskapar for Mauseidvågen. Dei får nye lokaler til å lagre båtar om vinteren, plass til å pusse dei opp og plass til å sette seg ned med ein kaffekopp. Her er det felles verkstad og ein felles møtestad, der erfaring kan utvekslast og sosiale band kan knytast og haldast ved like.

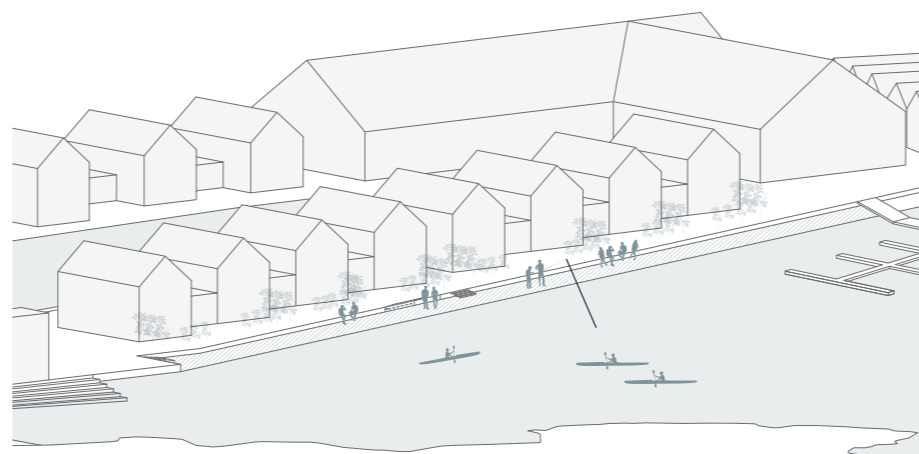

### OFFENTLEG LANGS SJØEN

Framfor rekkehusa i vågen er det ei nedsenka, offentlig sone, slik at den flotte strandkanten skal kunne nyttast av flest mogleg. Her kan ein gå langs sjøkanten eller stoppe og fiske. Samtidig forstyrar ein ikkje dei som bur i rekkehusa. Her kan ein òg leige ein kajakk. Då kan ein betale i matbutikken, og få tildelt nøkkel til rommet kajakkane ligg i langs vasskanten.

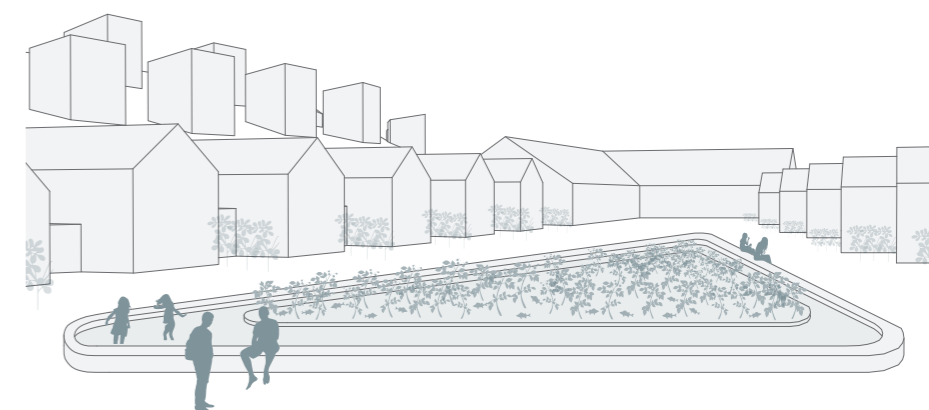

### VASSPEGEL

Mellom rekkehusa er det lagt inn ein vasspegel. Her kan ein dyppe beina ein varm sommardag eller gå på skøyter om vinteren. Her kan det drivast akvaponi med kombinert oppdrett av fisk og dyrking i vatn. Spegelen får vatn frå elva, og om det blir for fullt renn det til eit lager slik at det næringsrike vatnet kan brukast vidare i annan dyrking.

Det er ein samlande stad både for dei som bur i rekkehusa og for andre som vil sjå kva som foregår, lære om akvaoponi eller ta ein tur på skøytene.



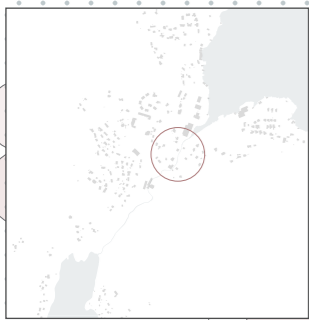

skogshus

kultureinheit

rekkehus

innklemt hus

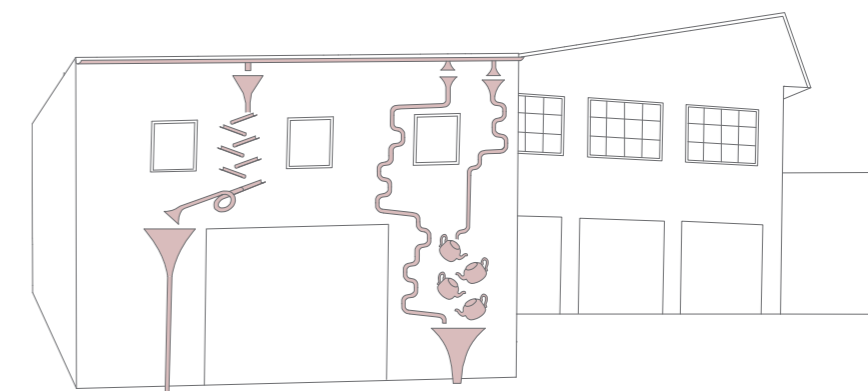
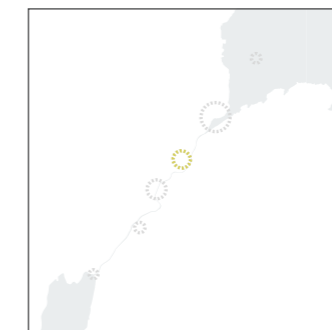

## KULTUR

På starten av 1900-talet var bedehuset ein viktig sosial møtestad i bygda. Kor og korps hadde øvingar her, det blei arrangert sosiale arrangement og festar. Busstasjonen låg rett ved sidan av. Dette var ein sentral del av bygda.

Undervisning i kulturskolen foregår i dag spreidd rundt i midlertidige lokaler som korridorar, brakker, lagerrom og gymsalar. Ved å samle desse funksjonane og gi dei sin eigen stad er håpet at kulturlivet kan blomstre, og at det kan gi nye moglegheiter. Derfor blir dei plassert nettopp i det gamle bedehuset og i den gamle busstasjonen. Her skal det vere rom for prøving og uttesting, òg i rommet mellom bygningane. Kanskje er det rom for at nokon kunstnarar òg kan ha tilhaldsstad her.

Her kan det vere undervisning i mellom anna musikk, dans og billedkunst, samt utstillingslokaler, verkstad og øvingsrom. Dei store romma med god takhøgde i busstasjonen eignar seg godt som danselokaler og verkstadslokaler til kunstfunksjonane.

Bedehuset kan romme musikkfunksjonar og øvingsrom. Det lille huset ved elva kan vere til utstillingar, eller det kan arrangerast intimkonsertar. Ved å gi slike funksjonar fritt spelerom og noko å spele med kan det føre til nye idéar. Her trengs det nokon eldsjeler som kan få igang prosjekt.

Det regnar omtrent 1800 mm i året. For å utnytte dette blir den eine fasaden på busstasjonen dekt med takrenner som kan sildre og lage lyd. Dette kan skape fin stemning og bidra til eit kreativt og spanande uterom. Det blir eit kunstverk visuelt og auditivt. Dette kan kulturskolen vere med på å utforme og det kan vere ein start for eit kreativt og utforskande uterom.

## VURDERING

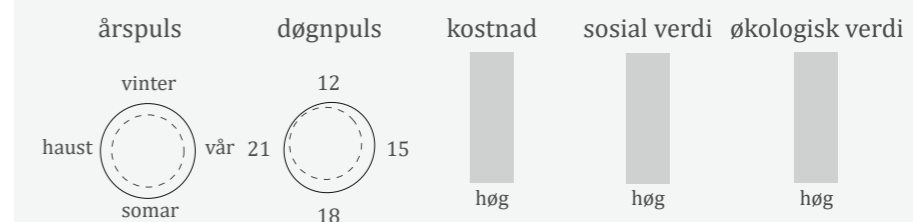

Kulturskolen vil vere i aktivitet heile året, bortsett frå om sommaren. Då hadde det vært fint å få til annan bruk. Kanskje kan det haldast kurs og liknande. Elles vil det nok generelt vere mest aktivitet på kvelds- og ettermiddagstid.

Her vil det nok vere ein del utgifter. Transformasjon kostar, og drift av kulturskule kostar. Sosialt trur eg derimot det er veldig bra. Her er det mange som kan kjenne på ein tilhøyregheit og finne seg sjølv. Her er det stor grad av gjenbruk, noko som er bra for miljøet.



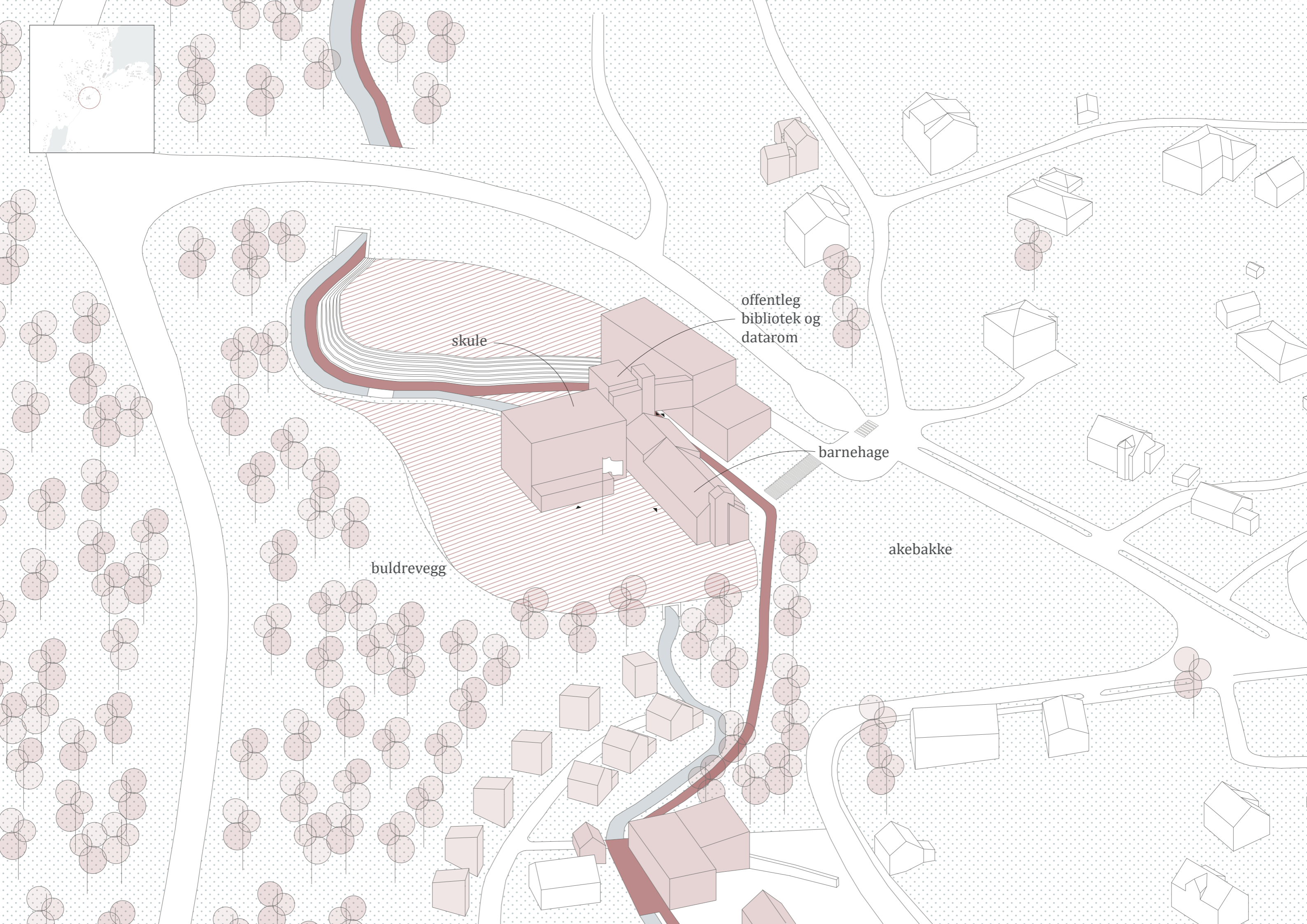
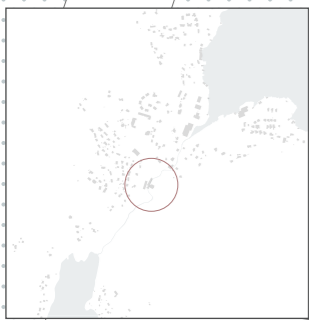

skule

offentleg  
bibliotek og  
datarom

barnehage

bultrevegg

akebakke



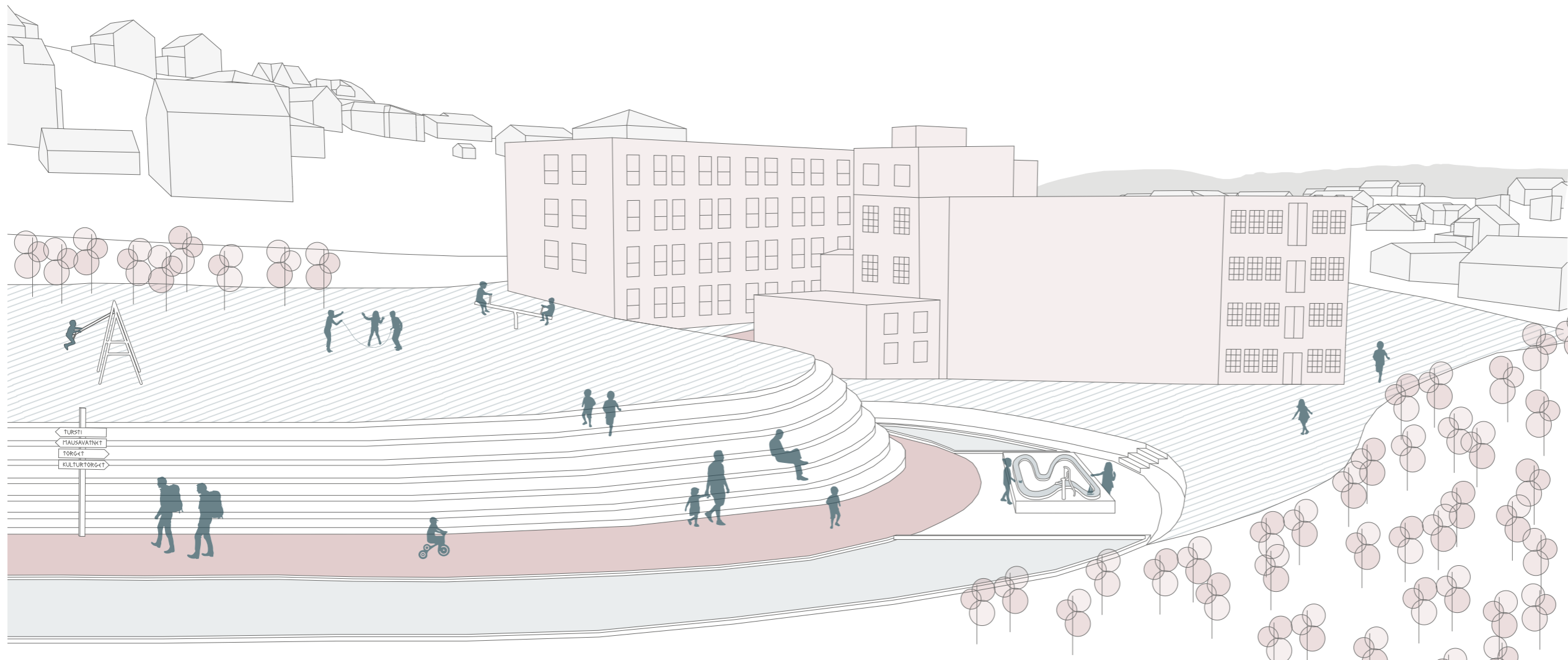

## SKULE

Når alle funksjonar blir lagt langs elva er det naturleg at skulen òg blir med, som den viktige møteplassen den er. I tillegg er den eksisterande skulen for liten. Dei nye lokala er ein gamal ullvarefabrikk sentralt plassert på midten langs elva. Bygningen er romsleg og voluma er mellom 11 og 15 meter breie så ein får inn godt med dagslys.

Det blir gode moglegheiter for fine og trygge skuleveggar med den nye gangvegen langs elva som går gjennom skuleområdet. Skulen rommar òg offentlege funksjonar som bibliotek og datarom. Det fører andre enn skuleelevar inn i bygningen, og gjer det til ein stad for alle.

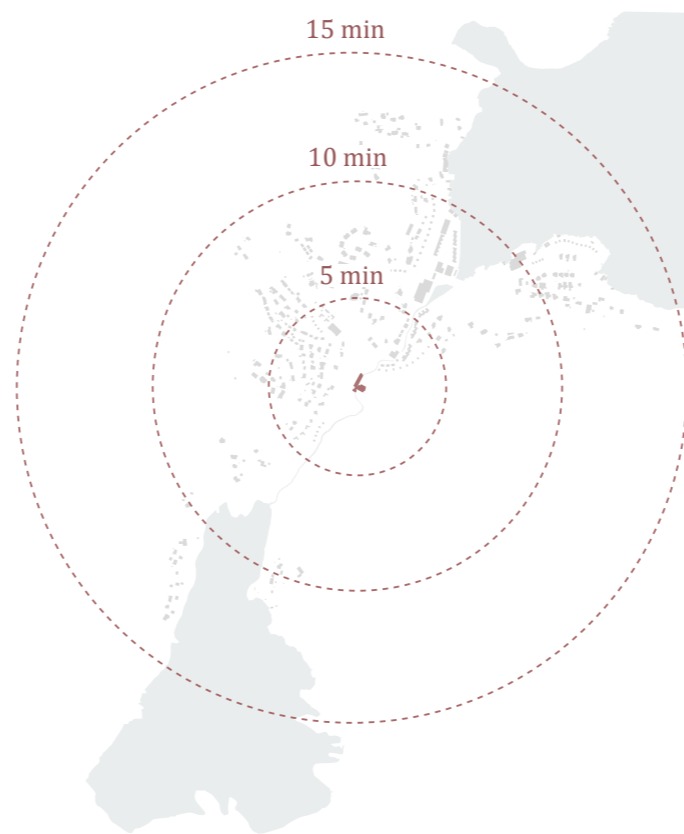

## VURDERING

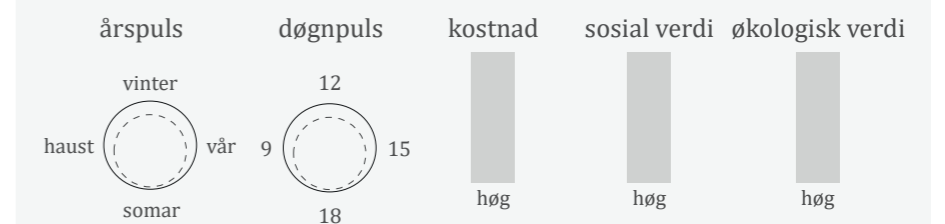

Her vil det vere mest aktivitet når skulen er i drift. Vår, somar, haust og på dagtid. I tillegg skapar biblioteket og datarommet aktivitet litt utover normal skuletid.

Transformasjon kostar, og drift av skule kostar, men verdien av å ta vare på og i bruk ei slik historisk bygning er høg. Verdien av å ha ein skule sentralt plassert og i nærleiken er avgjerande for at folk vel å busette seg her. Gjenbruk av gamal bygningsmasse er òg verdifullt for miljøet.

# REKREASJON

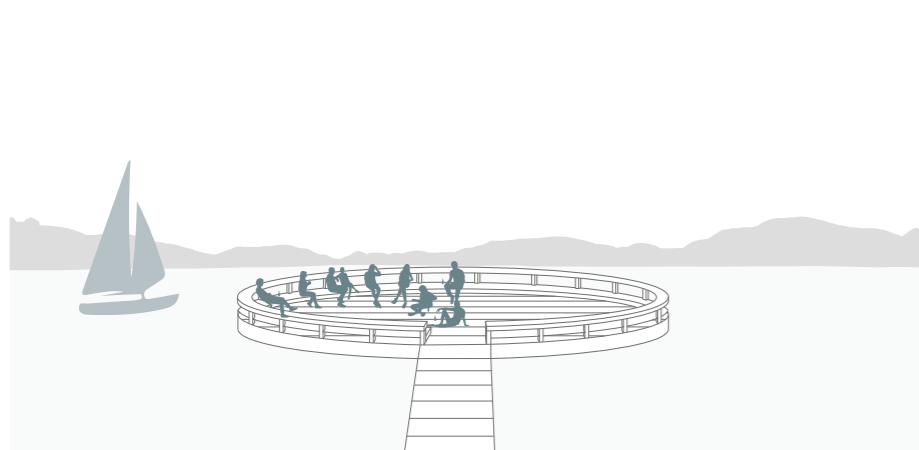

## KVARDAGSPAUSE PÅ SJØEN

I enden av båtkaia blir det lagt inn ein ny møtestad. Her ender den nye gangvegen. Det blir ein stad for alle der ein kan nyte sjølivet utan båt. Det blir som ein holme ein kan gå til, ein stad ein kan ta med vener eller berre gå til åleine.

### VURDERING

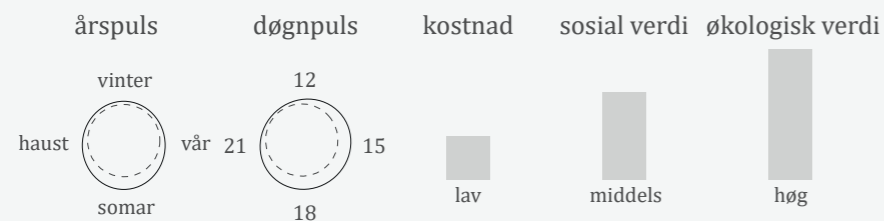

Her vil det klart vere mest aktivitet om sommaren, når sola er oppe. Kanskje mest på ettermiddagen når folk har fri.

Dette vil vere ei forlenging av det som finns der frå før. Ein kan bygge i lokale materialar og kanskje på dugnad. Då vil ikkje prisen vere så høg. Den vil bidra til å forsterke gangvegen langs elva, då dette er eit naturleg endestopp, og kan bidra til å skape eit kjenneteikn i Mauseidvågen. Båtkaiia er karakteristisk allereie i dag, og dette gjer at fleire kan ta den i bruk. Det er fint å kunne benytte båtkaiia og få enda ein stad å møtast, men eg trur ikkje dette vil bli den viktigaste sosiale møtestaden her. Den er ikkje så stor, så noko særleg miljøavtrykk vil det ikkje bli.

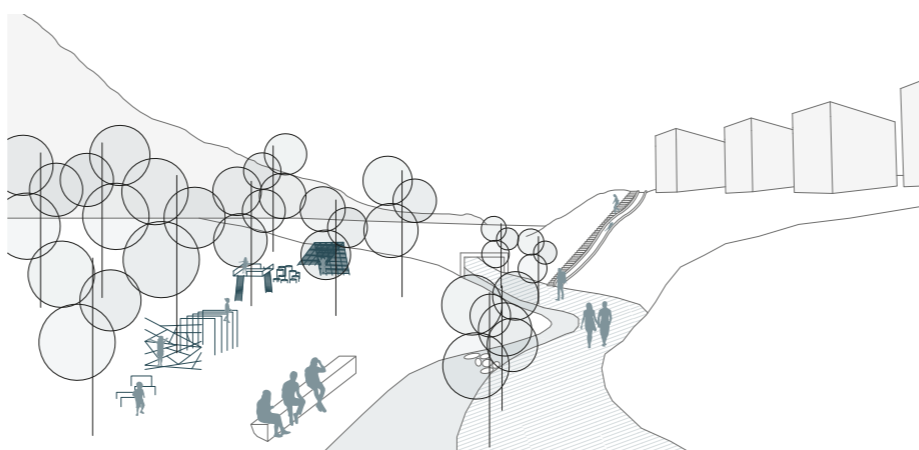

## LEIKEPAUSE LANGS ELVA

Ikkje langt unna skulen ligg det ein liten skog. For å utnytte denne blir det laga ein leikeplass her. Denne kan skulen og barnehagen bruke til korte turar, men den er òg for alle andre som går forbi på den nye gangvegen. Denne kan lagast i tømmer og passe godt inn i skogen.

### VURDERING

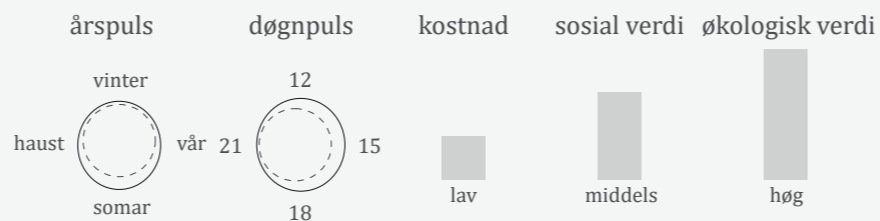

Dette vil nok vere mest populært i fint vær, og i dagslys.

Om den blir bygd på dugnad blir det ein lav utgift. Det vil vere eit fint tilskot i utandørs aktivitetar og ein fin stad å møtast, men ikkje avgjerande for staden. Den kan lagast i treverk og lokale materialar. Her er det mogleg å vere kreativ med gjenbruk og bruke det ein har tilgang til.

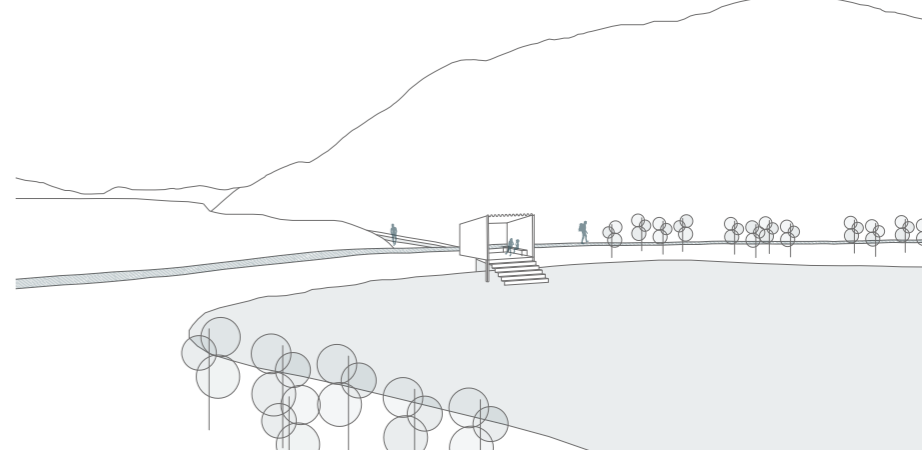
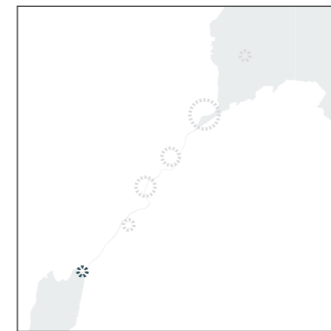

## PUSTEPAUSE MED VATNET

Der gangvegen langs elva ender, og går over i en sti rundt vatnet, er ein fin plass å ta ein pause. Her kan ein nyte eit delmål ved turen, sjå utover vatnet, og kanskje ta ein dukkert. Taket i bølgeblikk vil forsterke lyden av regn på taket, og vil vere fin å ha òg i dårleg vær. Trapper leder ned til vatnet, og vil vere bra når det er is. Her blir det enkelt å kome ut på isen og ein bra stad for kakaopause.

### VURDERING

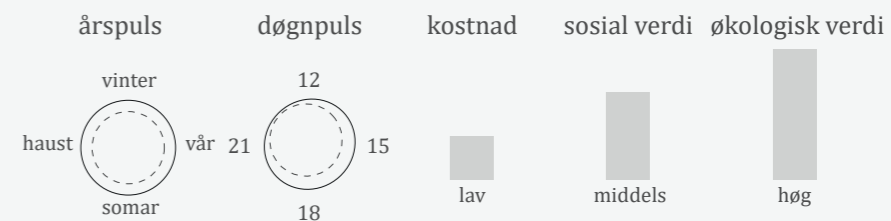

Denne vil vere anvendeleg heile året. Den har tak og er eit godt tilskot om det ikkje er så fint vær, og om vinteren. I tillegg er den fin å ha når det er bra vær.

Den vil ha ein relativt lav kostnad. Det vil vere ein fin stad ein kan bruke heile året, og bidrag til sosiale møtestadar, men heller ikkje avgjerande for staden. Den blir laga av treverk og bølgeblikk, og ein kan godt anvende brukte materialar.

# REKKEHUS

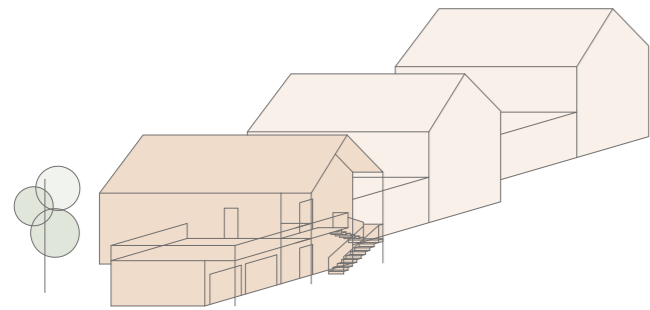

Rekkehusa blir plassert i strandkanten langs vågen og elva. Dei har mange av dei same kvalitetane som eksisterande einebustadar, men er meir arealeffektive. Mellom bustadane er det ein dobbel garasje med altan oppå. Dersom behovet for bil uteblir kan garasja nyttast som ein del av huset.

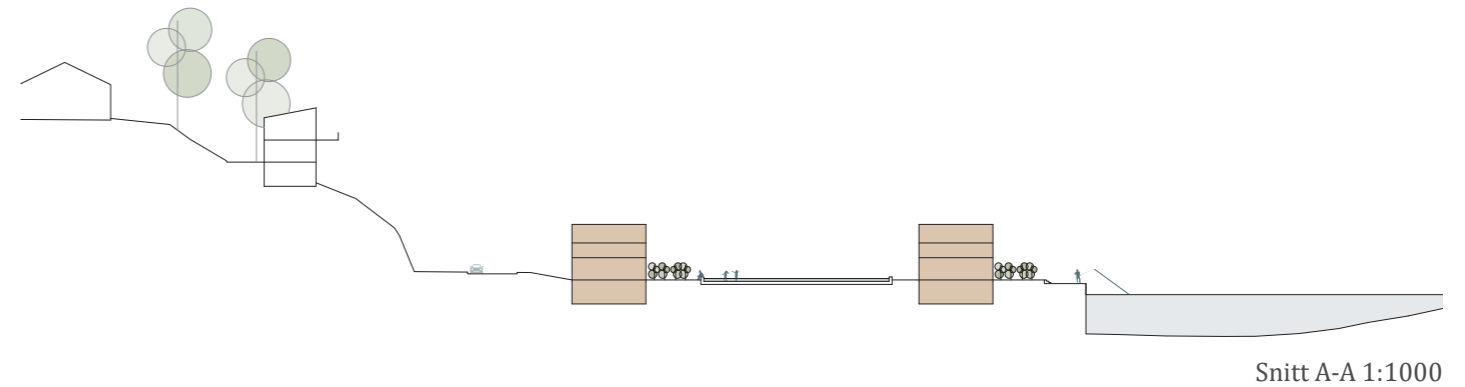

Snitt A-A 1:1000

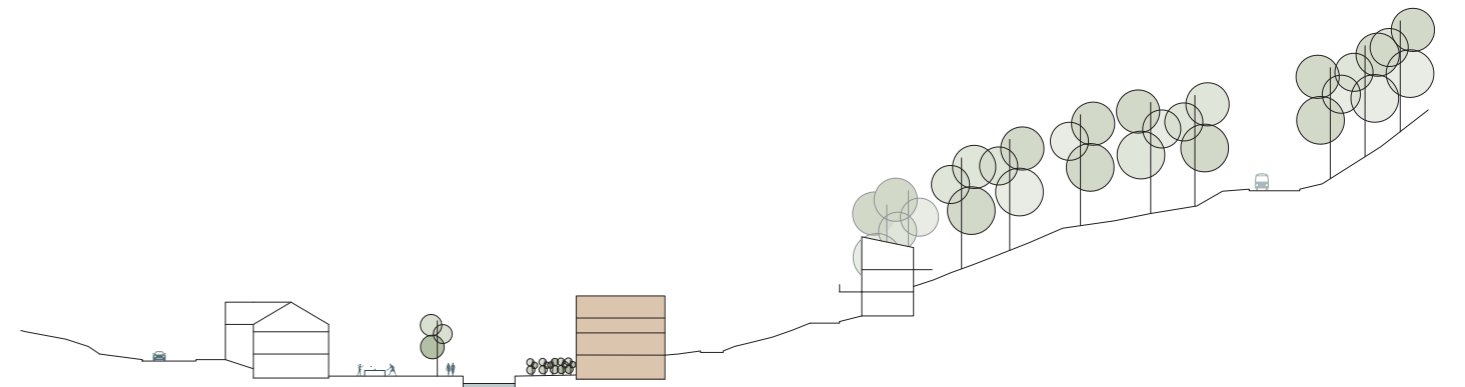

Snitt B-B 1:1000

## BRUKARAR



pensjonistar    einslege    deltidsforeldre    par



barnefamiljar



## FARGEFORSLAG

1:1000

Ein kan ta utgangspunkt i eksisterande fargar, og skille dei ulike husa frå kvarandre ved å lage ein gradvis overgang mellom eksisterande bygningar på kvar side, her frå raudt til grønt. Mange av dei eksisterande nausta, som dei til høgre på teikninga, har denne effekten. Materialar kan vere ståande trepanel, slik nausta har, på rekkehusa, og betong på dei offentlege funksjonane. Slik skiller ein dei frå kvarandre og tydeleggjer kva som er kva.

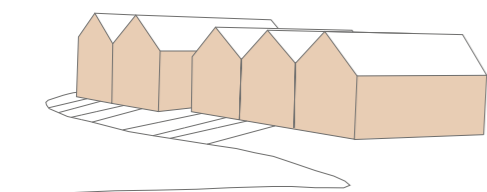

## NAUST

Rekkehusa ligg som ein forlengelse av dei mange naustrekkene.



## TETTLEIK

Ved å legge hus i rekke langs strandkanten skaper dette plass til fleire menneske. Likevel beheld dei det lave enkeltskilte uttrykket til eksisterande hus på staden i dag.

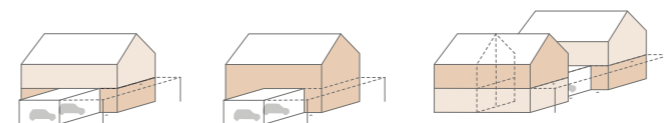

## FLEKSIBILITET

Ein kan dele inn bustadane på fleire måtar. Det kan til dømes vere einebustad, leilegheiter eller kollektiv. Slik kan ein tilby bustadar for menneske i ulike livssituasjonar og få ein heterogen brukarmasse. Altanen gjer at det blir uteområde også i andre etasje.



## UNIVERSELL UTFORMING

Første etasje er universelt utforma og her kan ein få alt på eitt plan. Den sentrale plasseringa gjer det ideelt for dei som ikkje ønsker å gå lange avstandar, og det er kort veg til buss.

# SKOGSHUS

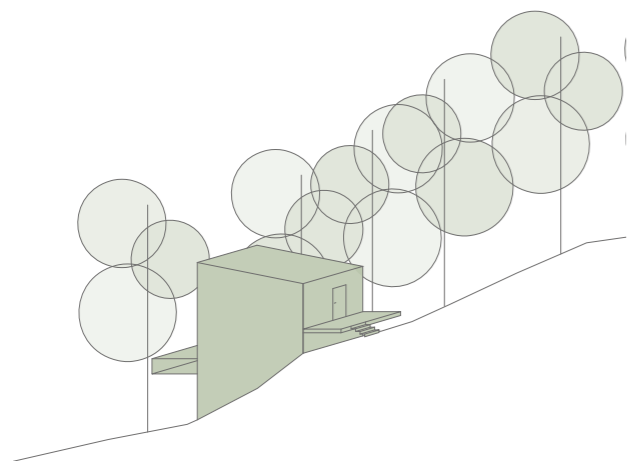

Skogshusa har òg mange av dei same kvalitetane som eksisterande einebustadar, men er mindre og plassert i skogen, slik at du kjem nærare naturen. Adkomst med inngang og garasje ligg anten i nedre eller midtre del av huset avhengig av kvar vegen går i forhold til terrenget.

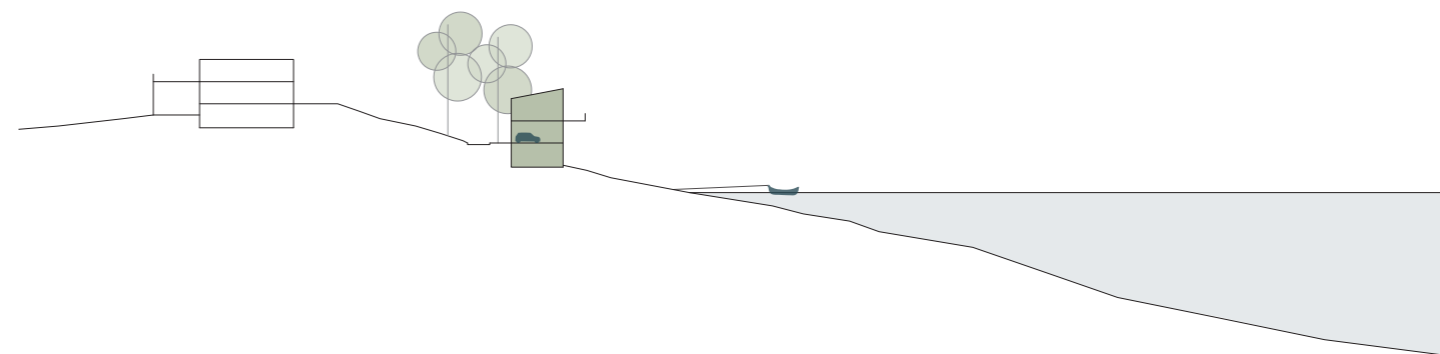

Snitt C-C 1:1000

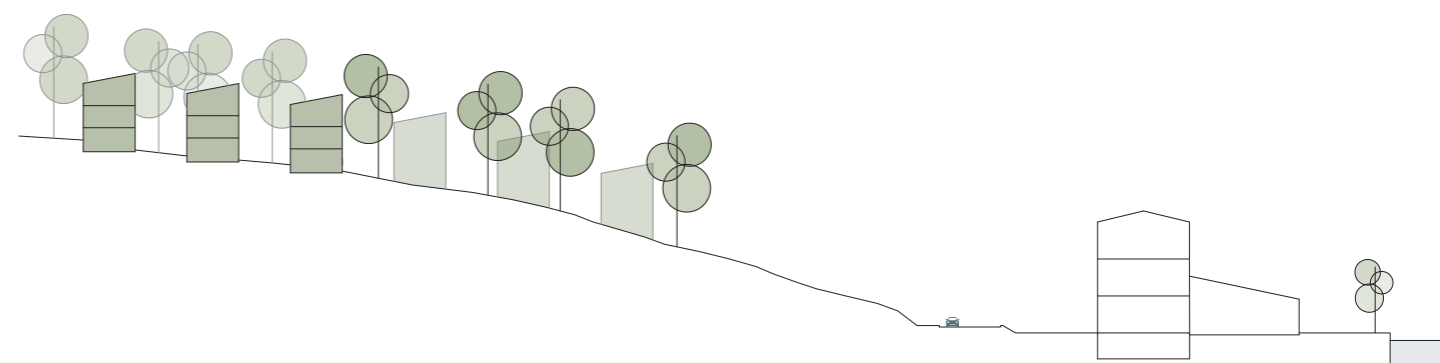

Snitt D-D 1:1000

## BRUKARAR



einslege



deltidsforeldre



par



friluftselskarar

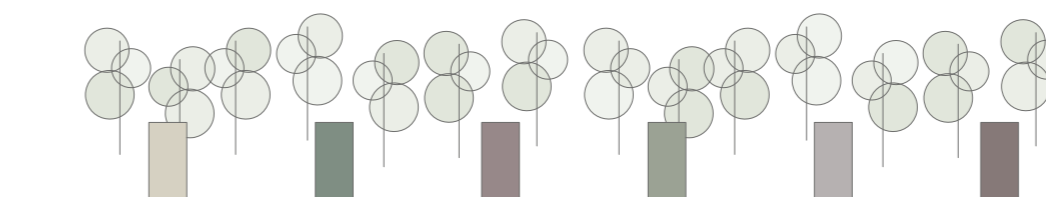

## FARFORSLAG

1:1000

Skogshusa kan ha jordfargar som gjer at husa går meir i eitt med naturen, og spelar på lag med den. Her trengs ikkje skarpe fargar og kontrastar. Det er likevel fint med litt variasjon for at ikkje alle er heilt like.

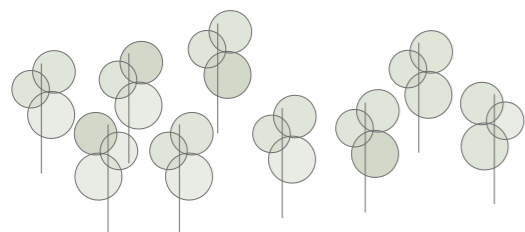

## NATUR

Naturen er det finaste med staden. For mange er nærheit til naturen grunnen til at dei bur her. I skogshusa bur du i naturen, og naturen er hagen din.

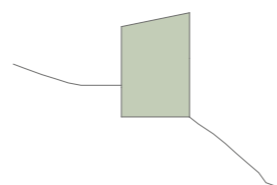

## TERRENG

Skogshusa ligg plassert i terrenget. Dette gir flott utsikt med oversikt på eine sida av huset og utsikt ut i naturen på den andre.



## TETTLEIK

Skogshusa er for dei som ønsker litt rom og natur utanfor huset, så det er litt avstand mellom husa for at du skal kunne kjenne på skogskjensla.

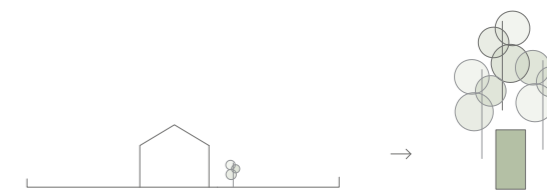

## MINDRE PLASS

Mange av dei eksisterande einebustadane er store, med stor hage rundt. Skogshusa er for dei som vil ha mindre vedlikehald og ikkje treng stor plass.

# INNKLEMTE HUS

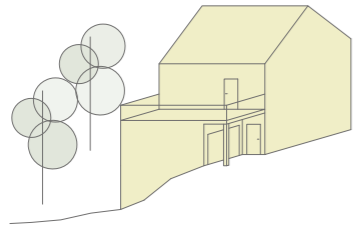

Det som blir kalla innklemte hus er dei som liknar mest på dei eksisterande einebustadane. Desse er plassert mellom dei eksisterande og bidrar til fortetting i einebustadområda. Dei er ganske like, men er jamnt over litt mindre. Dei har garasje kombinert med veranda der dei òg kan nytte garasja som ein del av huset om bil ikkje er eit behov i framtida.

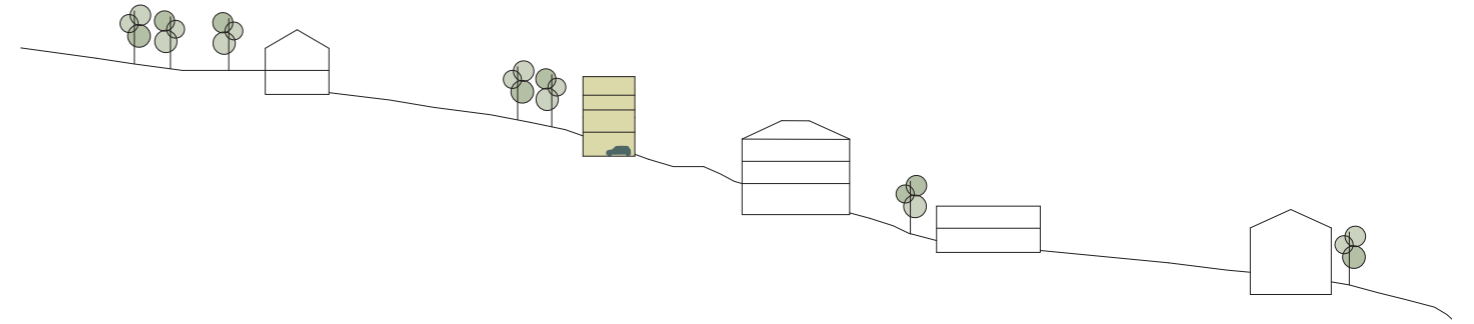

Snitt E-E 1:1000

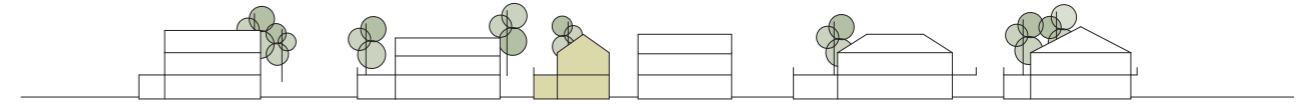

Snitt F-F 1:1000

## BRUKARAR



barnefamiliar



par



deltidsforeldre



einslege



## FARGEFORSLAG

1:1000

Desse kan ha liggande panel slik tradisjonen har vore på vestlandet. Mange hus har begynt å bli grå og kvite. Ein kan ta utgangspunkt i eksisterande fargar og plukke ut dei med meir farge og bruke desse som utgangspunkt for fargebruken på dei nye husa. Så kan ein òg finne nye fargar som harmonerer godt med dei gamle.



## TETTLEIK

Dei innklemte husa fyller tomrom mellom eksisterande bygningar slik at det blir auka tettleik. Det er likevel framleis plass til hagar framfor husa.

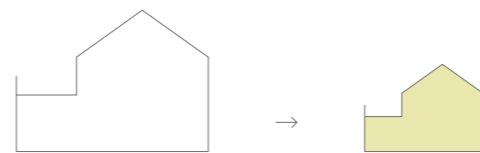

## DET SAME, MEN MINDRE

Bygningane er inspirert av dei eksisterande einebustadane med garasje, sokkeletasje og veranda. Desse har mange av dei same kvalitetane, men er generelt litt mindre.



## REKKER

Dei blir plassert med utgangspunkt i eksisterande struktur som danner ein form for rekker. Desse rekkene blir tydelegare med dei nye bygningane.



## FLEKSIBILITET

Dei innklemte husa kan fungere som einebustad som dei eksisterande. Sokkeletasjen kan òg vere ei eiga leilegheit.

# FJØSHUS

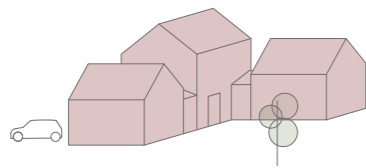

Fjøshusa består av fleire hus satt saman. Dei liknar på dei eksisterande, men er meir oppdelte, noko som bidrar til andre moglegheiter. Dei er inspirert av strukturen på dei gamle gardane, og skapar andre rom mellom bygningane.

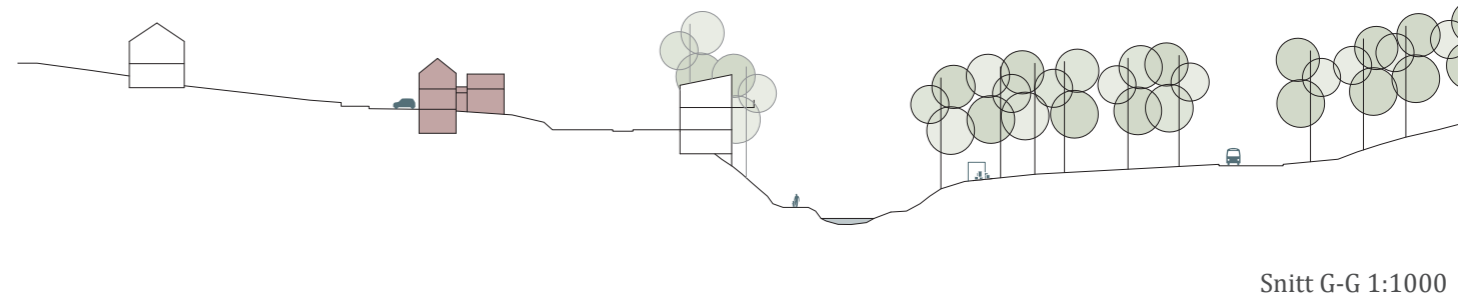

Snitt G-G 1:1000

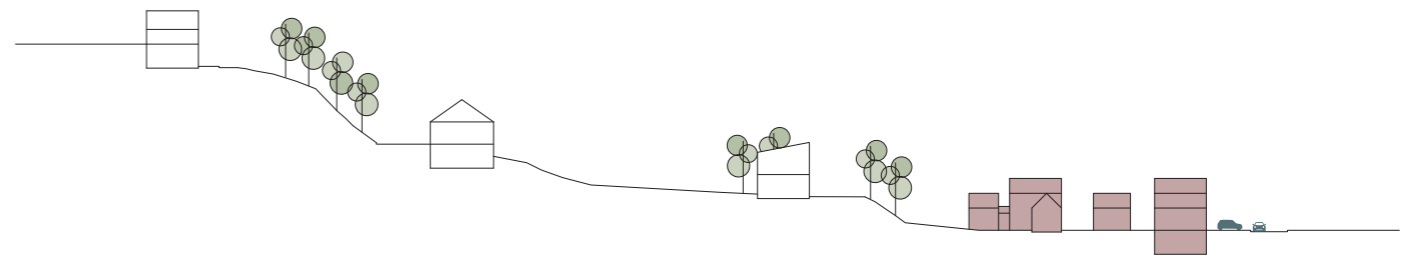

Snitt H-H 1:1000

## BRUKARAR



einslege



deltidsforeldre



par



barnefamiljar

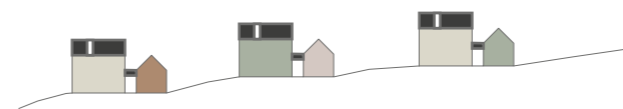

## FARGEFORSLAG

1:1000

Dei gamle gardane var ofte raude eller naturleg trefarga. Det var ofte ulike fargar på dei ulike bygninane. Om alle skulle vore raude hadde det blitt litt mykje. For å skape ein meir moderne versjon kan det brukast naturlege, duse fargar. Dei ulike bygningane kan ha ulike fargar, men skape ein heilheit saman.

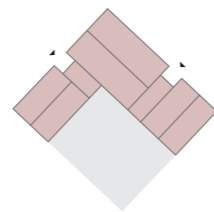
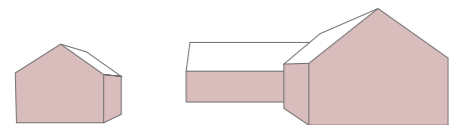

## FJØS

Med inspirasjon frå dei gamle gardane består fjøshusa av fleire hus som saman utgjer ein heilheit. Husa er bunde saman i eit overgangsrområde, som gjer at ein kan gå frå det eine huset til det andre utan å gå ut.

## TUN

Rommet mellom husa dannar eit tun. Det er vendt mot sør og gir gode lysforhold og ein lun krok.

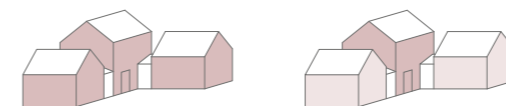

## FLEKSIBILITET

Desse kan fungere som ein bustadar eller ein kan eige kvar sin del. At den er delt i ulike bygningar gjer at ein kan få sitt eige hus, samtidig som ein deler med andre. Dette kan bidra til å gjere det enklare å kjøpe bustad.

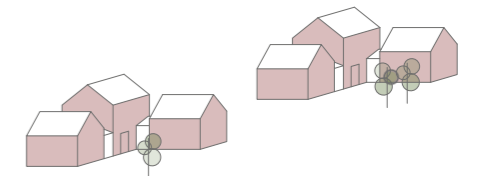

## TETTLEIK

Fjøshusa er relativt lave, og har store uteområde. Dei passar for folk som er glad i å ha stor hage og mykje uterom.



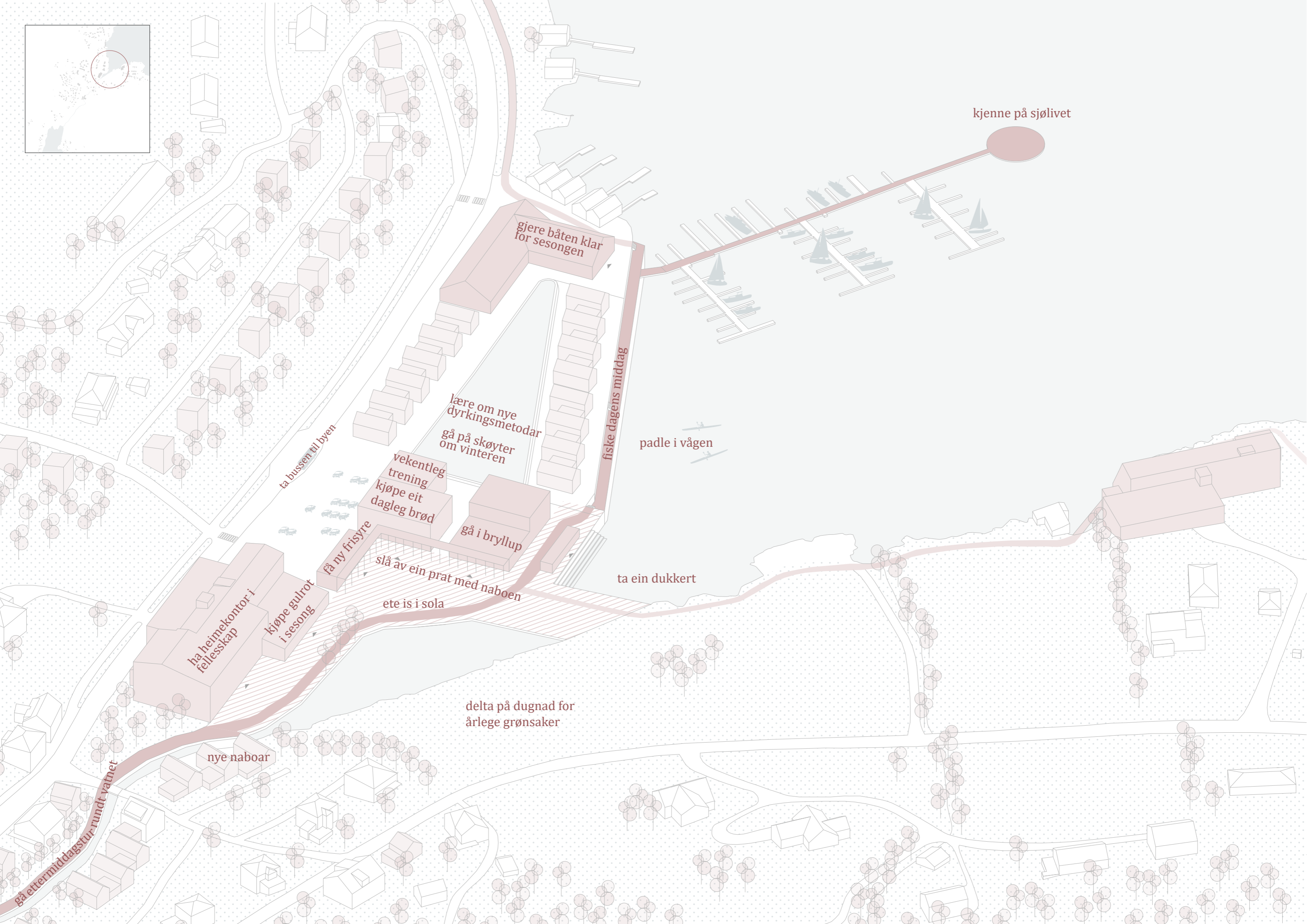

kjenne på sjølivet

gjere båten klar for sesongen

lære om nye dyrkingsmetodar  
gå på skøyter om vinteren

fiske dagens middag

padle i vågen

ta busen til byen

vekentleg trening  
kjøpe eit dagleg brød

gå i bryllup

ta ein dukkert

få ny frisyre

slå av ein prat med naboen  
ete is i sola

ha heimekontor i fellesskap

kjøpe gulrot i sesong

delta på dugnad for årlege grønnsaker

nye naboar

gå etter middagstur rundt vatnet



## REFERANSELISTE

1. Lange, Even. "Flukten fra landsbygda". *Norgeshistorie.no*. 25.11.15 <https://www.norgeshistorie.no/velferds-stat-og-vestvending/mennesker/1802-flukten-fra-landsbygda.html>
2. Falnes-Dalheim, Anders. "Over 1 million innbyggere i Oslo tettsted". *Statistisk sentralbyrå*. 03.12.18. <https://www.ssb.no/befolkning/artikler-og-publikasjoner/over-1-million-innbyggere-i-oslo-tettsted>
3. Aasland, Sigrun Gjerløw. *Det trengs en landsby*. Oslo: Res Publica, 2019.
4. Villa, Mariann og Marit S. Haugen. *Lokalsamfunn*. Oslo: Cappelen Damm, 2016.
5. Relph, Edward. *Place and placelessness*. London: Pion. 1976.
6. <https://snl.no/Sula>
7. Dybvik, Jon. *frå steinøks til data*. Ålesund: Sunnmørstrykk, 1986.
8. Norsk institutt for bioøkonomi. "Kilden". 2020. <https://kilden.nibio.no>
9. Statistisk sentralbyrå. "Kommunefakta - Sula". 2020. <https://www.ssb.no/kommunefakta/sula>

